



LOOP12



BIEŻNIA / TREADMILL / BĚŽECKÝ PÁS



PL INSTRUKCJA

EN USER MANUAL

CZ NÁVOD

DE BEDIENUNGSANLEITUNG

! przed użyciem sprzętu należy zapoznać się z środkami ostrożności i wskazówkami zawartymi w niniejszej instrukcji.

ZANIM ZACZNIESZ

Mając na uwadze własne bezpieczeństwo i korzyści zapoznaj się dokładnie z tą instrukcją przed użyciem przyrządu. Jako producent dążymy do zagwarantowania naszym klientom pełnej satysfakcji.

WAŻNE WSKAZÓWKI DOTYCZĄCE BEZPIECZEŃSTWA

Produkt ten przeznaczony jest wyłącznie do użytku domowego i zaprojektowano go tak, aby zapewnić optymalne bezpieczeństwo. Powinny być przestrzegane następujące zasady:

1. Przed rozpoczęciem treningu skonsultuj się z lekarzem w celu stwierdzenia braku przeciwwskazań do korzystania ze sprzętu do ćwiczeń. Decyzja lekarza jest niezbędna w przypadku przyjmowania leków wpływających na pracę serca, ciśnienie krwi i poziom cholesterolu. Jest to także konieczne w przypadku osób w wieku powyżej 35 lat oraz osób mających kłopoty ze zdrowiem.
2. Przed rozpoczęciem ćwiczeń zawsze wykonaj rozgrzewkę.
3. W czasie ćwiczeń i po ich zakończeniu zabezpiecz sprzęt treningowy przed dostępem dzieci i zwierząt.
4. Urządzenie należy postawić na suchej, stabilnej i właściwie wypoziomowanej powierzchni. Z bezpośredniego sąsiedztwa urządzenia należy usunąć wszystkie ostre przedmioty. Należy chronić je przed wilgocią, ewentualne nierówności podłoża należy wyrównać. Zalecane jest stosowanie specjalnego podkładu antypoślizgowego, który zapobiegnie przesuwaniu się urządzenia podczas wykonywania ćwiczeń.
5. Wolna przestrzeń nie powinna być mniejsza niż 0,6 m i większa niż powierzchnia treningowa w kierunkach, w których sprzęt jest dostępny. Wolna przestrzeń musi także zawierać przestrzeń do awaryjnego zejścia. Gdzie sprzęt jest usytuowany obok siebie, wielkość wolnej przestrzeni może być podzielona
6. Zwracaj uwagę na niepokojące sygnały. Niewłaściwe lub nadmierne ćwiczenia są niebezpieczne dla zdrowia. Jeśli w czasie ćwiczeń pojawiają się bóle lub zawroty głowy, ból w klatce piersiowej, nieregularny rytm serca lub inne niepokojące objawy, należy natychmiast przerwać ćwiczenia i skonsultować się z lekarzem. Urazy mogą wynikać z nieprawidłowego lub zbyt intensywnego treningu.
7. Przed pierwszym użyciem, a później w regularnych odstępach czasu, należy sprawdzać mocowanie wszystkich śrub, bolców i pozostałych połączeń.
8. Przed rozpoczęciem ćwiczeń sprawdź umocowanie części i łączących je śrub. Trening można rozpocząć tylko wtedy, jeżeli urządzenie jest całkowicie sprawne.
9. Urządzenie powinno być regularnie sprawdzane pod względem zużycia i uszkodzeń tylko wtedy będzie ono spełniało warunki bezpieczeństwa. Szczególną uwagę należy zwrócić na uchwyty piankowe, zaślepki na nogi i tapicerkę, które ulegają najszybszemu zużyciu. Uszkodzone części należy natychmiast naprawić lub wymienić do tego czasu nie wolno używać urządzenia do treningu.
10. Nie wkładaj w otwory żadnych elementów.
11. Zwracaj uwagę na wystające urządzenia regulacyjne i inne elementy konstrukcyjne, które mogłyby przeszkadzać w trakcie ćwiczeń. 12. Sprzęt wykorzystuj jedynie zgodnie z przeznaczeniem. Jeśli któraś z części ulegnie uszkodzeniu bądź zużyciu lub też usłyszysz niepokojące dźwięki podczas używania sprzętu, natychmiast przerwij ćwiczenia. Nie używaj sprzętu ponownie dopóki problem nie zostanie usunięty.
13. Ćwicz w wygodnym ubraniu i sportowym obuwiu. Unikaj luźnych ubrań, którymi można zahaczyć o wystające części sprzętu lub które mogłyby ograniczać swobodę ruchów.
14. Sprzęt zaliczony został do klasy H według normy EN ISO 20957-1 i jest przeznaczony wyłącznie do użytku domowego. Nie może być używany w celach terapeutycznych, rehabilitacyjnych i komercyjnych.
15. Podczas podnoszenia lub przenoszenia sprzętu należy zachować właściwą postawę, aby nie uszkodzić kręgosłupa.
16. Produkt jest przeznaczony wyłącznie dla osób dorosłych. Trzymaj dzieci, nie będące pod nadzorem z dala od urządzenia.
17. Montując urządzenie należy ściśle stosować się do załączonej instrukcji i używać tylko części dołączonych do zestawu. Przed rozpoczęciem montażu, należy sprawdzić czy wszystkie części, które zawiera dołączona lista, znajdują się w zestawie.

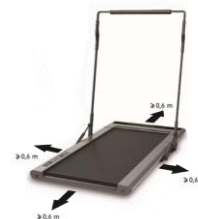

! OSTRZEŻENIE: PRZED UŻYCIEM SPRZĘTU FITNESS PRZECZYTAJ INSTRUKCJE.

NIE PONOSIMY ODPOWIEDZIALNOŚCI ZA KONTUZJE LUB USZKODZENIA PRZEDMIOTÓW, KTÓRE ZOSTAŁY SPOWODOWANE NIEWŁAŚCIWYM UŻYTKOWANIEM TEGO PRODUKTU.

Dane techniczne:

Wymiary po złożeniu (mm)	1515mm (L) *770mm (W) *1010mm (H)	Zakres prędkości	1—12Km/h
Wymiary ze schowanym uchwytem (mm)	1581mm (L) *770mm (W) *138mm (H)	Moc	930W
Wymiary pasa bieżnego (mm)	450mm*1250mm	Dane silnika (HP)	2.5HP
N.W.(kg)	43Kgs	Napięcie wejściowe (V)	220-240V
Maks. waga użytkownika	120Kgs	Temperatura robocza	0-28°C
Opcje wyświetlacza LED	Speed,Time,Distance,Calories		
Bezpieczeństwo	A. Czerwony klucz bezpieczeństwa w formie wysuwanej płytki magnetycznej; B. Zabezpieczenie przed spadkami napięcia ; Wyświetlacz LCD z powłoką anyrefleksyjną .1.0—12km/h zakres prędkości; C. Wkładki antywstrząsowe mające na celu zminimalizowanie urazów stawów podczas ćwiczeń. D. W sytuacji zatrzymania bieżni podczas spadku napięcia do jej ponownego włączenia potrzebny jest reset urządzenia ; E. Inteligentny obwód przeciwwybuchowy reaguje w czasie 0,3 sek dla zapewnienia maksymalnego bezpieczeństwa w trakcie użytkowania sprzętu		

Uwaga!

Zapoznaj się z załączoną instrukcją zanim rozpoczniesz ćwiczenia.

1. Skonsultuj się z lekarzem przed przystąpieniem do programu treningowego
2. Upewnij się iż wszystkie śruby są dokładnie dokręcone
3. Nie stawiaj bieżni na śliskiej lub mokrej powierzchni w celu uniknięcia obrażeń.
4. Załóż sportowy strój i buty przed treningiem
5. Wykonaj rozgrzewkę przed treningiem
6. Osoby cierpiące na nadciśnienie powinny skonsultować się z lekarzem przed rozpoczęciem ćwiczeń
7. Produkt przeznaczony dla osób dorosłych,
8. Osoby starsze, dzieci, osoby niepełnosprawne nie powinny ćwiczyć na tym urządzeniu bez nadzoru opiekuna gdyż może to grozić uszkodzeniem ciała.

Ostrzeżenie:

W celu uniknięcia obrażeń należy zwrócić uwagę na następujące kroki.

1. Przed rozpoczęciem korzystania z bieżni, przymocuj do ubrania lub paska klips z klucza bezpieczeństwa;
2. Podczas ćwiczeń wykonuj naturalne ruchy rękoma, prosto przed siebie. Nie patrz na swoje stopy;
3. Zwiększaj prędkość stopniowo w trakcie wykonywania treningu
4. W razie konieczności nagłego zatrzymania pociągnij za klucz bezpieczeństwa i stań na stopnicach po obu stronach pasa bieżnego
5. Możesz zejść z bieżni po jej całkowitym zatrzymaniu
6. Zachowaj co najmniej 1m odstępu po obu stronach bieżni tak aby mieć swobodę wykonywania ruchów przy uchwytach bieżni.
7. Nie podłączaj niczego (nie przewidzianego przez producenta sprzętu) do żadnych części bieżni, ponieważ może to spowodować jej uszkodzenie.
8. Umieść bieżnię na czystym i suchym podłożu. Pamiętaj o jej wypoziomowaniu. Nie stawiaj bieżni na dywanie aby umożliwić poprawną cyrkulację pod bieżnią. Nie stawiaj bieżni na mokrej nawierzchni i w miejscu niezadaszonym (na zewnątrz).
9. Nigdy nie włączaj bieżni stojąc na pasie bieżnym. Zawsze należy stać na bocznych antypoślizgowych stopnicach podczas włączania urządzenia i przechodzić na pas bieżny dopiero po jego ruszeniu

10. Nie ćwicz w długich luźnych ubraniach aby uniknąć ich wciągnięcia przez pas bieżny pod osłonę urządzenia. Należy ćwiczyć w sportowym obuwiu z podeszwą gumową.

Przed rozpoczęciem treningów skonsultuj się z profesjonalistą w celu uzyskania prawidłowego planu treningowego, intensywności ćwiczeń i optymalnego czasu treningu odpowiedniego dla twojego wieku i stanu zdrowia. Jeśli w czasie ćwiczeń poczujesz ucisk w klatce piersiowej, nieprawidłowy rytm bicia serca, dreszcze lub inne niepożądane objawy natychmiast przerwij trening i skonsultuj się z lekarzem.

Sugeruje się aby osoby nie mające dużego doświadczenia z ćwiczeniami na bieżni dostosowały trening do zalecanych poniżej wartości:

Speed 1-3.0 km/h - osoby o słabej kondycji.
 Speed 3.0-4.5 km/h - osoby rzadko ćwiczące.
 Speed 4.5-6.0 km/h - średnia prędkość marszu
 Speed 6.0-7.5 km/h - szybkie tempo marszu
 Speed 7.5-9.0 km/h - trucht
 Speed 9.0-12.0 km/h - średniozaawansowane tempo

UWAGA: Chodziarz powinien wybrać prędkość mniejszą lub równą 6,0 km / h.

Biegacz powinien wybrać prędkość większą lub równą 8,0 km / h.

Lista części

NO	Część	Opis	Ilość	NO	Część	Opis	Ilość
1	Rama główna		1	13L/R	Listwa wewnętrzna borty	7.4*79.7*1288L	2
2L/R	L/R Kolumna		2	14	Borta	73.9*16.7*1218L	2
3L/R	Uchwyty piankowe		2	15	Śruba silnika	Φ12*M8*34.5L	2
4	Wspornik licznika		1	16	Uchwyt na tablet		1
5	Wspornik silnika		1	17	Oś Oś wspornika		4
6	Tuleja	φ30*23.7H	2	18	Prawa śruba uchwytu na tablet		1
7	Płyta silnika		1	19	Lewa śruba uchwytu na tablet		1
8	Płytki na przewody		5	20	Nakrętka zaciskowa M4		2
9L/R	Pa connecting seat		2	21	Podstawa bieżni		1
10	O ring licznika		2	22	Pad bieżny		1
11L/R	Hak mocujący		2	23	Pas wielorowkowy		1
12L/R	Listwa aluminiowa	22*75*1442L	2	24	Górna osłona licznika		1
25	Licznik pod osłoną		1	37	Kołnierz		2
26	Klucz bezpieczeństwa		1	38	Klucz		1

27	Gniazdo klucza bezpieczeństwa		1
28	Wspornik oświetlenia deski		1
29	Wewnętrzna osłona		2
30	Boczna osłona		2
31	Górna osłona silnika		1
32	Osłona silnika		1
33L/R	Dekoracyjna stopnica L/R		2
34L/R	Tyłna osłona		2
35L/R	Osłona dekoracyjna L/R		2
36	Smar		1
49	Śruba	M2.5*5	12
50	Tyłna stopnica		2
51	Śruba	M3*8	28
52	Śruba	M4*15	18
53	Śruba	M4*12	6
54	Śruba	M4*15	2
55	Śruba	M4*10	8
56	Śruba	M4*8	1
57	Śruba	M4*15	2
58	Śruba	M4*10	2
59	Śruba	M5*8	8
60	Śruba	M5*10	10





39	Uchwyt wspornika tylnego		2
40	Uchwyt wspornika przedniego		2
41	Amortyzator		4
42	Gmowa podkładka dystansująca		2
43	Gumowy amortyzator		2
44	Rolki transportowe		4
45	Przedni wałek		1
46	Tyłni wałek		1
47	Sprężyna	$\phi 18 * \phi 23 * \phi 2.5 * 18.5L$	2
48	Sprężyna	$\phi 0.6 * \phi 4.9 * 23L$	1
61	Śruba	M6*10	4
62	Śruba	M8*20	2
63	Śruba	M8*25	1
64	Śruba	M8*40	1
65	Śruba	M8*45	1
66	Śruba	M8*55	2
67	Śruba	M8*70 długość 20	2
68	Śruba	M8*85 długość 35	2
69	Śruba	M4*8	4
70	Śruba	M6*12	4
71	Śruba	M6*27	2
72	Śruba	M8*35	2

73	Śruba	M8*12 full thread	2
74	Śruba	M6*30 full thread	1

85	Zaślepka przewodu		1
86	Zaślepka modułu		2

75	Nakrętka	M6	2	87	Sterownik		1
76	Nakrętka	M8	6	88	DC silnik		1
77	Podkładka	φ5.5*φ12*1.2	2	89	Głośnik z przewodem		2
78	Podkładka	φ9*φ16*t1.6	3	90	Dolny przewód		1
79	Podkładka	φ9*φ23*t1.6	4	91	Przewód Mp3		1
80	Górny Przewód			92	Przewód klucza bezp.		1
81	Obręcz	φ8.1*φ12.3*t2.1	2	93	Gniazdo płytki przewodzącej		2
82	Obręcz	φ4.1*φ4.4*t1.0	1	94	Pierścień magnet.		2
83	Pierścień kształt- C	Match φ10	4	95	O ring		4
84	Gniazdo Audio		1	96	Klawiatura		1
97	Przewód zasilający		1	102	Przewód (Black)	200mm	1
98	Bezpiecznik		1	103	Przewód zasilający	400mm	1
99	Wyłącznik		1	104	Sruba	M5*10	12
100	Przełącznik		1	105	Naklejka		1
101	Przewód (red)	200mm	1	106	Uchwyt		1

Lista części znajdująca się w opakowaniu:

		
26. klucz bezpiecz.	36. Smar	91. przewód MP3
		
97. zasilacz		

Montaż

1. Wyjmij klucz imbusowy dołączony do urządzenia (rys. 1)
2. Poluzuj śruby (rys. 2)

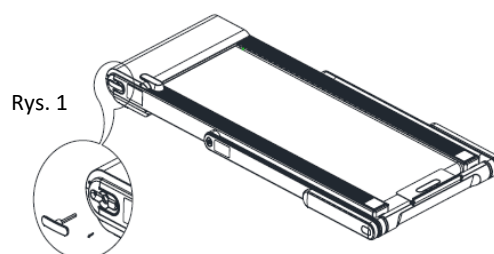

Rys. 2

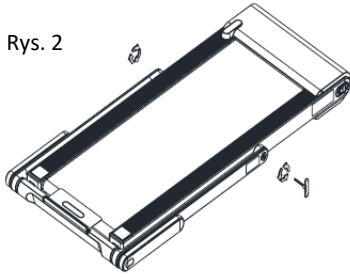

3. Unieś uchwyt (rys. 3)
4. Dokręć śruby mocujące aby zabezpieczyć uchwyt (rys. 4)

Rys. 4

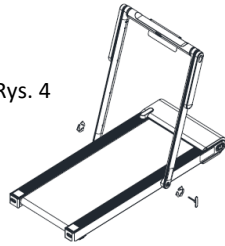

Rys. 3

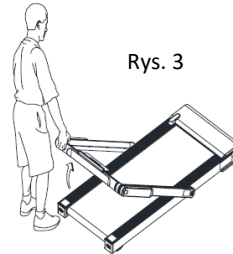

5. Ustaw rączki w odpowiedniej pozycji (rys. 5)

Rys. 5

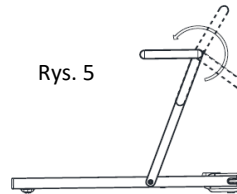

6. Podłącz zasilacz do gniazdka i włóż klucz bezpieczeństwa (rys. 6)

Rys. 6



7. Pociągnij uchwyt na tablet tak aby wskoczył w odpowiednie miejsce a następnie delikatnie potrząśnij aby sprawdzić czy został zablokowany (rys. 7)

Rys. 7

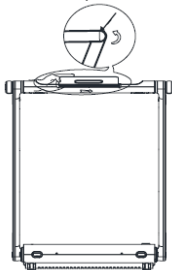

Bieżnia może zostać podłączona do prądu dopiero po jej złożeniu i zabezpieczeniu osłon. Włóż wtyczkę zasilacza do gniazdka z uziemieniem

1. Umieść bieżnię w odpowiedniej odległości od gniazdka tak aby przewód zasilający nie był zbyt napięty co mogłoby skutkować wyrwaniem gniazdka ze ściany.
2. Nigdy nie zdejmuj bez potrzeby osłon zabezpieczających. Jeśli zaistnieją ku temu odpowiednie okoliczności odłącz bieżnię od zasilania.

Mocowanie pasa bieżnego

1. Umieść bieżnię na równym podłożu
2. Włącz bieżnię na ok godzinę z prędkością 9-12km/h i obserwuj pas bieżny w celu określenia prawidłowego napięcia

Jeśli pas bieżny przesunie się w prawo wyciągnij klucz bezpieczeństwa, odłącz urządzenie od prądu, przekręć śrubę napinającą pas po prawej stronie o ¼ obrotu, podłącz urządzenie do prądu, włóż klucz bezpieczeństwa i ponownie skontroluj urządzenie podczas pracy ciągłej.

3. Powtórz tę samą czynność z lewej strony jeśli pas bieżny przesuwa się na lewo a następnie skontroluj urządzenie podczas pracy ciągłej

Po kilkukrotnym użyciu urządzenia pas bieżny ulegnie nieznacznemu rozciągnięciu. Należy wówczas napiąć ponownie pas dokręcając obie śruby znajdujące się po prawej i lewe strony urządzenia

Powtórz powyższy krok aż do momentu osiągnięcia optymalnego napięcia pasa bieżnego pamiętając o równomiernym dokręcaniu obu śrub.

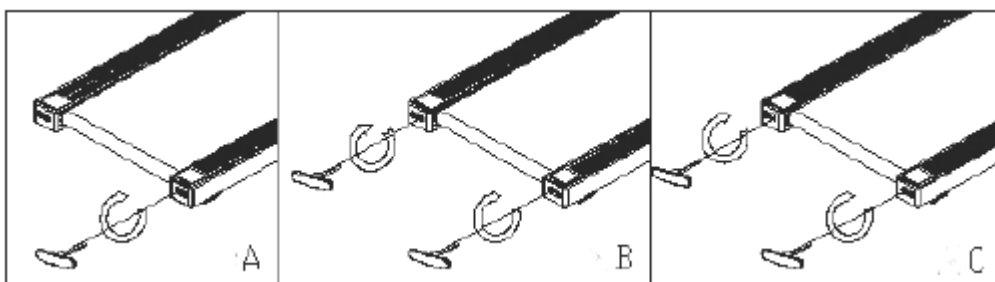

A. Jeśli pas bieżny nie jest zbyt napięty lub nie pozostaje wklęsły po jego uciśnięciu oznacza to iż jest on napięty w sposób prawidłowy

B. Jeśli pas bieżny zatrzymuje się pod naciskiem lecz pas silnika i przednia rolka nadal działają oznacza to iż pas jest zbyt luźny, należy go napiąć do optymalnego poziomu

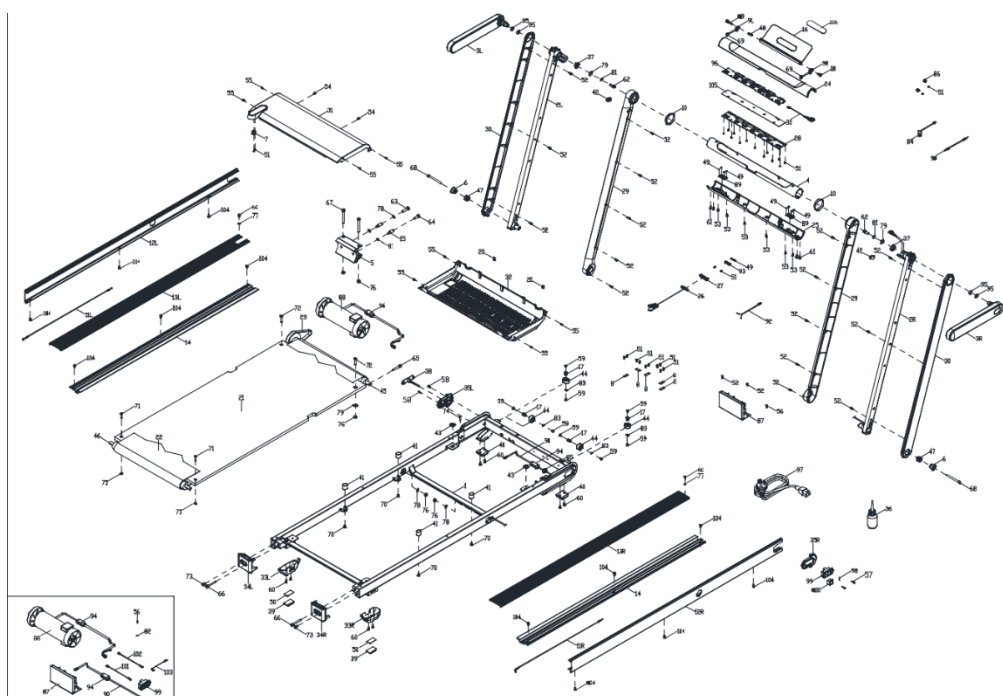

C. Jeśli pas bieżny oraz pasek silnika zatrzymuje się pod naciskiem a silnik nadal działa oznacza to iż należy poluzować pas silnika.

Rysunek zbiorczy







 Dystans- wyświetla przybyły dystans w wartościach 0.00-99.0, po przekroczeniu wskazanej wartości maksymalnej licznik zaczyna odliczać ponownie od 0

 Czas/  Kroki wartość pojawia się naprzemiennie co 5 sekund

 Czas wyświetla czas wykonywanych ćwiczeń w wartościach 0:00-99:59, po osiągnięciu wartości 99:59, bieżnia przechodzi łagodnie w tryb zatrzymania a na wyświetlaczu pojawia się END, po 5 sekundach bieżnia przechodzi w stan czuwania.







 Kroki- wyświetla ilość wykonanych kroków w wartościach 0-9999.

 Kalorie, wyświetla ilość spalonych kalorii w wartościach 0.0-999, po przekroczeniu wskazanej wartości maksymalnej licznik zaczyna odliczać ponownie od 0







 Prędkość wyświetla w wartościach 1.0-12.0KM/h.

Dostępne przyciski: start/pause,  stop, , prędkość plus , prędkość minus , prędkość ,  KM/H.

Przyciski funkcyjne:

- A.  Start/Pause : naciśnij przycisk aby uruchomić lub zapauzować bieżnię
- B.  Stop : naciśnij aby zatrzymać bieżnię.
- C.  naciśnij aby zwiększyć prędkość lub w celu poruszania się pomiędzy funkcjami ustawień. Jeśli bieżnia jest włączona po naciśnięciu przycisku prędkość zwiększy się o 0.1KM/H, po przytrzymaniu przycisku przez ok 0.5 sekundy prędkość będzie zwiększać się automatycznie.
- D.  naciśnij aby zmniejszyć prędkość lub w celu poruszania się pomiędzy funkcjami ustawień. Jeśli bieżnia jest włączona po naciśnięciu przycisku prędkość zmniejszy się o 0.1KM/H, po przytrzymaniu przycisku przez ok 0.5 sekundy prędkość będzie zmniejszać się automatycznie.
- E.   po wciśnięciu przycisków z wartością 3 lub 5 bieżnia zwiększy prędkość odpowiednio do 3 lub 5KM/H

Włączanie bieżni:

- A.  Naciśnij przycisk start, licznik odliczy od 3 do 0 i rozpocznie pracę z prędkością wyjściową 1.0KM/H;
- B. Prędkość może zostać zmieniona poprzez użycie przycisków  
- C. W celu szybkiej zmiany prędkości można użyć przycisków.  
- D. W celu zatrzymania urządzenia naciśnij przycisk stop 
- E. W celu natychmiastowego zatrzymania bieżni pociągnij za klucz bezpieczeństwa, na ekranie komputera wyświetli się "--", a następnie wyda krótki dźwięk;
- F. W trybie manualnym w sytuacji gdy licznik czasu osiągnie jednostkę maksymalną (99:59) nastąpi zatrzymanie bieżni.

Funkcje klucza bezpieczeństwa

W celu natychmiastowego zatrzymania bieźni pociągnij za klucz bezpieczeństwa, na ekranie komputera wyświetli się “---”, a następnie wyda krótki dźwięk; funkcje komputera nie działają do momentu ponownego włożenia klucza bezpieczeństwa

Tryb oszczędzania energii

Urządzenie jest zaopatrzone w system oszczędzania energii który aktywuje się po 10 minutach bezczynności. Funkcje komputera gasną a bieźnia przechodzi w stan uśpienia., W celu wybudzenia urządzenia należy nacisnąć dowolny przycisk.

Funkcja MP3

Po podłączeniu bieźni do sieci można wpiąć w gniazdo telefon lub inne urządzenie przenośne w celu odtworzenia muzyki w formacie MP3. Poziom natężenia dźwięku kontroluje się urządzeniem przenośnym. Zwróć uwagę na poziom dźwięku przed wpięciem urządzenia w gniazdo znajdujące się w komputerze bieźni celem uniknięcia przepalenia odbowu audio.

Wyłączanie

W celu wyłączenia urządzenia wciśnij wyłącznik, możesz to zrobić w każdej chwili..

Uwaga :

1. Przed rozpoczęciem ćwiczeń sprawdź stan zasilacza i umiejscowienie klucza bezpieczeństwa.
 2. W celu natychmiastowego zatrzymania bieźni pociągnij za klucz bezpieczeństwa, włożenie klucza do gniazda spowoduje ponowne uaktywnienie bieźni, która będzie następnie oczekiwać na dalsze polecenia (wybór funkcji).
- W przypadku pojawienia się nieprawidłowości w trakcie użytkowania sprzętu skontaktuj się z dystrybutorem. Nieautoryzowane modyfikacje przez osoby trzecie mogą prowadzić do uszkodzeń sprzętu.

Naprawa

Wszystkie niezbędne części zamienne znajdują się u lokalnego dystrybutora, w celu naprawy proszę skontaktować się z dystrybutorem sprzętu.

Proste rozwiązywanie problemów:

Problem	Możliwy powód	Rozwiązanie problemu
Komputer nie wyświetla komunikatów3.	A. Zasilacz nie jest podłączony lub brak prądu.	Wepnij zasilacz do gniazdka
	B. Przełącznik jest wyłączony	Naciśnij włącznik
	C. Sterownik jest wyłączony lub uszkodzony	Wymień sterownik
	D. PRzewód silnika ma otwarty obwód	Podłącz lub wymień przewód sygnału
	E. Uszkodzony licznik	Wymień licznik
	F. (LCD)podświetlenie nie jest włączone	Sprawdź przewód oświetlenia lub wymień panel oświetlenia.
Tekst na ekranie jest niekompletny	A .Przewód zasilający wyświetlacza jest zespawany na sucho	Sprawdź miejsce zgrzewu .
	B. (LCD)przewody nie są prawidłowo wpięte	Złóż ponownie wyświetlacz LCD.
	C. Problem z wyświetlaczem	Wymień terownik wyświetlacza
Operacje bieźni nie są płynne	A . W części transmisyjnej występuje opór.	Przesmaruj urządzenie
	B Pas transmisyjny jest zbyt napięty lub zbyt luźny.	Wyreguluj opór
	C Siła zwoju jest zbyt mała lub zbyt duża	Ustaw potencjometr skretny w odpowiednim miejscu.

Wyświetlacz	E00/E07	A .Klucz bezpieczeństwa nie reaguje	Wsuń klucz bezpieczeństwa do gniazda
		B .Magne tron jest wpięty nieprawidłowo	Ustaw magne tron w poprawnej pozycji
	E01-błąd komunikacji (sterownik nie otrzymuje komunikatów) ; E13-cLicznik nie otrzymuje komunikatów	A .Staby przesył przez przewód licznika.	Podłącz przwód jeszcze raz
		B .przewód licznika jest wpięty nieprawidłowo lub obwód jest otwarty	Wymień przewód
		C. Problem z sygnałem silnika	Wymień licznik
		D. Problem z sygnałem sterownika	Wymień sterownik
	E02-ochrona przeciwwybuchowa lub problem z silnikiem	A .Przewód silnika jest wpięty nieprawidłowo lub jest uszkodzony	Wymień lub podłącz jeszcze raz silnik.
		B. Sterownik IGBT uszkodzony	Wymień sterownik
		C. napięcie AC zbyt niskie	Skorzystaj z usług elektryka
	E03-brak komunikatu ze strony silnika	A .czujnik prędkości wpięty niepoprawnie lub jest uszkodzony.	Wymień czujnik lub podłącz jeszcze raz przewody w sposób prawidłowy
B .problem ze sterownikiem		Wymień sterownik	

E04-błąd kontroli sterownika pochyłu	A. niepoprawnie wpięty przewód silnika pochylni	Wepnij prawidłowo przewody
	B. Problem z silnikiem pochylni	Wymień silnik pochylni
	C. Problem z przełącznikiem	Wymień sterownik
E05-Przeciążenie	A.Przeciążenie	Uruchom ponownie urządzenie
	B .Zablokowany przełącznik	Przesmaruj urządzenie lub wyreguluj przełącznik
	C. Zwarcie	Wymień silnik
	E. spalony przełącznik.	Wymień sterownik

Wyświ etlacz	E06-otwarty obwód	A .Przewód silnika nie jest wpięty prawidłowo	Podłącz przewód silnika
		B. Obwód otwarty silnika	Wymień silnik
		C. Silnik na biegu jałowym	Napięcie jest zbyt niskie
	E08- problem z pamięcią 24C02 (z zewnętrznym sterownikiem 24C02)	A .Przewód niepoprawnie podłączony	Podepnij zasilacz
		B. Uszkodzenie zasilacza lub owodu zamkniętego	Zmień zasilacz lub zmień sterownik.
	E09-problem ze zwrotnym sterownikiem	A. Bieżnia znajduje się w pozycji stojącej lub nie jest poziomo.	Ustaw bieżnię na równym płaskim podłożu
		B. Błąd linii zwrotnej silnika	Wymień sterownik
	E10-zbyt wysoki moment szczytowy pracy silnika	A .Zbyt wysoki moment obrotowy	Dostosuj potencjometr skrotny do właściwego położenia.
		B. Zwarcie wewnątrz silnika	Wymień silnik
		C. Problem z transmisją	Wyreguluj część przekładni lub przesmaruj urządzenie.
	E11-Zbyt wysokie napięcie AC	AC Nadmierne napięcie:dla 220V woltaż wyższy niż 270VAC;dla 110V woltaż wyższy niż 150VAC.	Skontaktuj się z elektrykiem
	E14-Zbyt niskie napięcie AC	AC Za niskie napięcie:dla 220V woltaż niższy niż 160VAC,dla 110V woltaż niższy niż 70VAC.	Skontaktuj się z elektrykiem

Czyszczenie i konserwacja

Przed przystąpieniem do konserwacji i czyszczenia urządzenia pod osłoną silnika upewnij się iż jest ono odłączone z prądu. Czyść podzespoły znajdujące się pod osłoną silnika co najmniej 1 raz w roku

Nie ma konieczności smarowania pasa bieżnego i bazy po rozpakowaniu urządzenia. Żywotność urządzenia jest w głównej mierze zależna od stanu pasa bieżnego oraz bazy, zaleca się ich cykliczne oliwienie w celu utrzymania urządzenia w dobrym stanie.

Sugeruje się przeprowadzanie cyklicznej inspekcji urządzenia, w przypadku ujawnienia nieprawidłowości lub uszkodzeń należy niezwłocznie skontaktować się z dystrybutorem sprzętu.

Inspekcja i smarowanie podzespołów:

Rzadkie użytkowanie (mniej niż 3 godz. w tygodniu) : 1 raz w roku

Średnie użytkowanie (3-5 godz w tygodniu): co 6 miesięcy

Częste użytkowanie (więcej niż 5 godz w tyg): co 3 miesiące

Sugerujemy stosowanie lubrykantu dostępnego u dystrybutora

- 1) W celu wydłużenia żywotności urządzenia sugerujemy odłączenie bieżni z prądu na 10 minut po każdym treningu trwającym co najmniej 2 godziny
- 2) Stabe napięcie pasa bieżnego będzie skutkowało jego ślizganiem podczas ćwiczeń a także większym zużyciem rolek oraz silnika. Zaleca się utrzymywanie pasa bieżnego napiętego w takim stopniu aby prześwit przy jego podciąganiu w górę miał od 50 do 75mm

Gwarancja

Gwarancji podlegają uszkodzenia wynikłe z normalnego użytkowania bieżni. Karta gwarancyjna nie powinna być przenoszona na osoby trzecie z pierwotnego kupującego

Czas gwarancji

Produkt jest przeznaczony do użytku domowego, stalowa rama posiada roczną gwarancję, silnik posiada gwarancję na 5 lat, bezpłatny okres naprawy silnika- 1rok

Poniższe okoliczności nie podlegają gwarancji:

1. Uszkodzenie związane z zaniedbanie, wypadkiem lub nieautoryzowaną modyfikacją
2. Uszkodzenia związane z niewłaściwym złożeniem pasa bieżnego lub silnika
3. W efekcie niewłaściwej konserwacji
4. Inne niewłaściwe zachowania i uszkodzenia



Pobierz aplikację FitShow

Instalacja aplikacji:



Zeskanuj powyższy kod QR w celu pobrania aplikacji FitShow z App Store.

Uwaga: W celu zeskanowania kodu QR twoje urządzenie mobilne musi posiadać QR READER, tą aplikację można pobrać bezpośrednio z Google Play Store oraz z Apple Store.

1) Utwórz konto użytkownika

- a) Podczas pierwszego użytkowania aplikacji należy utworzyć konto w celu archiwizacji wyników odbytych treningów. Jeśli jesteś już zarejestrowany wprowadź nazwę użytkownika i hasło.
- b) W celu rejestracji wprowadź adres e-mail lub swój numer telefonu a następnie wybierz nazwę użytkownika i hasło używanych w aplikacji FitShow.

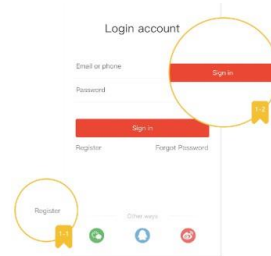

2) Synchronizacja

Po włączeniu funkcji Bluetooth sparuj aplikację z odpowiednim trenerem widniejącym na liście dostępnych urządzeń.



- 3) Po sparowaniu urządzenia i włączeniu aplikacji na ekranie urządzenia mobilnego zostaną wyświetlone szczegóły dostępnej specyfikacji.

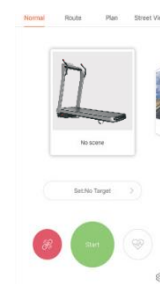

- 4) Po rozpoczęciu treningu na ekranie urządzenia mobilnego nastąpi zliczanie Czasu, Spalonych kalorii, Przebytego treningu, Ilość kroków na minutę, Puls, Średnia prędkość i Nachylenie. Po zakończeniu treningu należy nacisnąć STOP aby zapauzować. Istnieje możliwość kontynuacji treningu lub jego zakończenia. Wyniki treningu automatycznie zostaną zapisane na twoim koncie.



- 5) Wybierz opcję „Settings” aby przejść do ustawień, dotychczasowych wyników odbytych treningów

- 6) W zakładce Records można znaleźć szczegółowe dane dotyczące treningu, w celu ich weryfikacji naciśnij interesującą wartość.

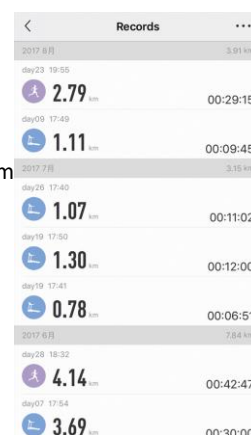

- 7) W celu pomiaru tętna połóż ręce na czujniku pulsu lub połącz się bezprzewodowo z pasmem telemetrycznym

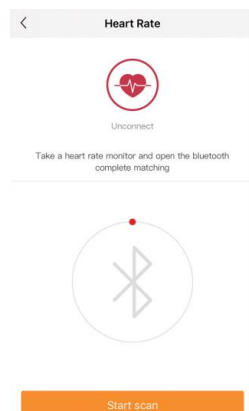

CAUTION!

Read all precautions and instructions in this manual before using this equipment.

BEFORE YOU BEGIN

For your safety and benefit, read this manual carefully before using the machine. As a manufacturer, we are committed to provide you complete customer satisfaction.

IMPORTANT SAFETY NOTICE

This product is intended only for home use and has been designed to ensure optimal safety. The following rules shall be obeyed:

1. Before starting your workout, consult your physician to check if there are any reasons preventing the use of this fitness equipment. The doctor's decision is required if you take medicines that affect your heart work, blood pressure and levels of cholesterol. It is also necessary in the case of persons aged over 35 and people with health problems.
2. Always do your warm-up before training.
3. During exercise and after its completion the training equipment should be protected from children and animals.
4. The equipment shall be placed on dry, stable and properly levelled surface. All sharp objects shall be removed from its direct vicinity. The equipment should be protected from humidity. Possible surface irregularities should be levelled. It is recommended to use special anti-slip base to prevent the equipment displacement during workout.
5. Free space should not be smaller than 0.6 m and greater. Pay attention to worrying signals. Incorrect or excessive exercising means health hazard. If headache or dizziness, chest pain, irregular heart rhythm or other worrying symptoms appear during training, the workout shall be stopped immediately and a doctor shall be consulted. Incorrect or over-intensive training can lead to traumas.
6. than the training space available in directions of the equipment accessibility. Free space must also include space for emergency quitting. If different pieces of equipment are located side by side, the size of free space can be divided.
7. Before the first use, and later at regular intervals, tightness of all screws, bolts and other joints shall be checked.
8. Before starting your exercise, check fixing of parts and joints between them. Workout can be started only if the equipment is fully operational.
9. The equipment shall be regularly checked for wearing-out and damages. Only then will it fulfil safety requirements. Special attention shall be paid to foam grips, caps on legs and upholstery, which are all fast wearing parts. Damaged parts shall be immediately repaired or replaced. Until then, the training equipment cannot be used.
10. Do not put any elements into openings.
11. Pay attention to protruding adjustment devices and other structural elements that might hinder exercise.
12. The equipment can only be used according to its intended purpose. If any parts wears out or is damaged, or if you hear worrying sounds when using the equipment, you should immediately stop exercising. Do not use the equipment again until the problem is removed.
13. Wear comfortable clothes and sport shoes for training. Avoid loose clothes that might catch protruding parts of the equipment or limit your mobility.
14. The equipment falls into class H according to standard EN ISO 20957-1 and is intended for home use only. It cannot serve therapeutic, rehab or commercial purposes.
15. When lifting or moving the equipment, maintain correct posture to avoid spine injuries.
16. The product is intended for adults only. Keep children without supervision away from the equipment.
17. During installation, follow closely the attached manual instruction and use only such parts that have been included in the package. Before installation, check if all parts from the list are included in the package.

**WARNING:**

READ THE INSTRUCTION BEFORE USING THE EQUIPMENT.

WE ARE NOT RESPONSIBLE FOR INJURIES OR DAMAGES TO OBJECTS CAUSED BY INCORRECT USE OF THE PRODUCT

TECHNICAL DATA

Assembly size(mm)	1515mm (L) *770mm (W) *1010mm (H))	Speed Range	1—12Km/h
Folded standing size(mm)	1581mm (L) *770mm (W) *138mm (H)	Rating	930W
Running size(mm)	450mm*1250mm	Motor Spec(HP)	2.5HP(PEAK)
N.W.(kg)	43Kgs	Input Volt(V)	220-240V
Max user weight	120Kgs	Operating Temperature	0-28°C
LED Display	Speed, Time, Distance, Calories		
Safety Protection and Advantage	<p>A. Red safety switch Magnetic plate on the meter;</p> <p>B. There is overcurrent and overload protection function in the microcomputer controller system ;</p> <p>C.LED screen display, meter display clearly, no effect on any angle of view .1.0—12km/h speed range;</p> <p>D. Buffer system make the exercise natural and smooth, at the same time lower the impact to the user's foot, ankle, joint and other parts.</p> <p>E. The over current protector can only continue to function, when manually reset, which can protect the motor from damage ;</p> <p>F. Intelligent explosion-proof circuit can finish the function in 0.3 seconds, give the user maximal protection ;</p>		

ATTENTION

Please read the following instructions carefully before you use the treadmill.

1. Before starting any exercise program,consult your physician.
2. Make sure all the bolts locked tightly.
3. Do not place the treadmill at the moist places, it may cause trouble.

(We take no responsibility for any troubles or hurts due to above reasons)

4. Wearing sports suits and shoes before you start exercise.
5. Do warm-up exercise to avoid injury.
6. People who suffering from hypertension should consult doctor before start the exercise.
7. Children should stay away from this machine, to avoid injury.
8. The elder 、 kids、 disabled people should be given care、 guidance、 supervision.

Warning: In order to avoid the accident, you have to pay attention to the following operation:

- 1.Before using the treadmill ,keep attaching the safety key clip to your clothes or belt;
- 2.When you are exercising, PLS swing your arms naturally, straight ahead. Don't look at your feet;
- 3.Pls accelerate the speed gradually, adapt to the current speed before the acceleration;
- 4.When run into emergency , pull away the safety key, and stand on the left and right edgings of the treadmill;
- 5.When the treadmill was completely stopped leave is allowed.
6. when place the treadmill, there should be safety distances of 1 meter on the left side and right side of the treadmill(there should be no obstacle in 1 meter to the handlebars on both sides),2 meters to the end(there should be no obstacle in 2 meter to the treadmill end).
7. Do not plug anything into any parts of this fitness equipment, or it may damage.
8. PLS place the treadmill on a clear, level ground. Do not place the treadmill on thick carpet ,as not to effect with ventilation under the treadmill. Also do not use the treadmill placing it by water or outdoor.
9. Never start the treadmill while you are standing on the running belt. After connecting the power, there maybe a pause after the running belt begins to move, you should always stand on the treadmill side plastic non-slip rails until the belt is moving.
10. Do not wear long, loose fitting clothing when you exercise, in case it may get caught in the treadmill. Usually you need to wear sports shoes with rubber soles.

Please consult professional staff before do exercise. He(She) can help recommendation exercise rate, intension and time according to your age and health condition. When running, if you feel chest tightness or chest pain, irregular heartbeats, short of breath, dizziness or other unwell, please stop immediately! And consult professional before you want continually to do exercise.

If you often use treadmill, you can choose normal walk speed or jog speed when you choose speed. If you have no experience or can't make sure the best testing speed, you can reference below standard:

Speed 1-3.0 km/h - weak constitution people.

Speed 3.0-4.5 km/h - sedentary or not often exercise people.

Speed 4.5-6.0 km/h - normal speed walking people.

Speed 6.0-7.5 km/h - fast walk people.

Speed 7.5-9.0 km/h - jogger.

Speed 9.0-12.0 km/h - intermediate speed runner.

ATTENTION: It is suitable for walker to choose less than or equal to 6.0 km/h speed. It is suitable for runner to choose more than or equal to 8.0 km/h speed.

LIST OF PARTS

NO	ITEM	DESCRIPTION	Q'TY	NO	ITEM	DESCRIPTION	Q'TY
1	Main frame		1	13L/R	Edging insert sheet	7.4*79.7*1288L	2
2L/R	L/R Upright		2	14	Edging	73.9*16.7*1218L	2
3L/R	Foam handrail		2	15	Motor adjusting screw	Φ12*M8*34.5L	2
4	Meter bracket horizontal tube		1	16	Pad bracket		1
5	Motor seat		1	17	Supporting wheel axis		4
6	Screw sleeve	φ30*23.7H	2	18	Pad bracket fixing screw right		1
7	Motor cover fixed plate		1	19	Pad bracket fixing screw left		1
8	Cable press sheet		5	20	M4 nut clip plate		2
9L/R	Pad connecting seat		2	21	Running board		1
10	Meter ring		2	22	Running belt		1
11L/R	Edging fixing hook		2	23	Multi-groove belt		1
12L/R	Aluminium alloy side edging	22*75*1442L	2	24	Meter upper cover		1

25	Meter under cover		1	37	Sleeve		2
26	Safety key		1	38	Wrench		1
27	Safety key seat		1	39	Bracket rear supporting pad		2
28	PC board light bracket		1	40	Bracket front supporting pad		2
29	Upright inner side decorative cover		2	41	cushion		4
30	Upright outer side decorative cover		2	42	Rubber spacing cushion		2
31	Upper motor cover		1	43	Running board shock absorber		2

32	Motor cover under		1
33L/R	Supporting foot pad decorative cover L/R		2
34L/R	Rear end cover		2
35L/R	Edging decorative stopple L/R		2
36	Silicon oil		1

44	Supporting transporting wheel		4
45	Font roller		1
46	Rear roller		1
47	Compression spring	$\phi 18 * \phi 23 * \phi 2.5 * 18.5L$	2
48	Compression spring	$\phi 0.6 * \phi 4.9 * 23L$	1

49	Screw	M2.5*5	12
50	Rear supporting foot pad dual adhesive tape		2
51	Screw	M3*8	28
52	Screw	M4*15	18
53	Screw	M4*12	6
54	Screw	M4*15	2
55	Screw	M4*10	8
56	Screw	M4*8	1
57	Screw	M4*15	2
58	Screw	M4*10	2
59	Screw	M5*8	8
60	Screw	M5*10	10

61	Screw	M6*10	4
62	Screw	M8*20	2
63	Screw	M8*25 full thread	1
64	Screw	M8*40 full thread	1
65	Screw	M8*45 full thread	1
66	Screw	M8*55 full thread	2
67	Screw	M8*70 thread length 20	2
68	Screw	M8*85 thread length 35	2
69	Screw	M4*8	4
70	Screw	M6*12	4
71	Screw	M6*27 full thread	2
72	Screw	M8*35 full thread	2



73	Screw	M8*12 full thread	2
74	Screw	M6*30 full thread	1
75	Nut	M6	2
76	Nut	M8	6
77	Washer	$\phi 5.5 * \phi 12 * 1.2$	2
78	Washer	$\phi 9 * \phi 16 * 1.6$	3
79	Washer	$\phi 9 * \phi 23 * 1.6$	4
80	Upper wire		

85	Ring wire plug		1
86	Module fixing cap		2
87	Controller		1
88	DC motor		1
89	Loudspeaker and the connecting line		2
90	Lower wire		1
91	Mp3 line		1
92	Safety lock connecting wire		1

81	Wrench	φ8.1*φ12.3*t2.1	2	93	Bronze plate seat		2
82	Wrench	φ4.1*φ4.4*t1.0	1	94	Magnetic ring		2
83	C-shape Snap Rings	Match φ10	4	95	O shape ring		4
84	Audio signal input connecting line		1	96	Meter keyboard		1

97	Power cord		1	102	Single wire(Black)	200mm	1
98	Fuse		1	103	Single wire grounding wire	400mm	1
99	Power switch with overload protector		1	104	Screw	M5*10	12
100	Switch		1	105	Panel sticker		1
101	Single wire(red)	200mm	1	106	Pad bracket single-sided adhesive tape		1

The followings are the parts pictures of a whole treadmill. When you open the carton, you will find the below spare parts.

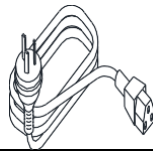
			
26.Safety key 1PCS	36.Silicon oil	91.Mp3 line	97.Power line

INSTALL

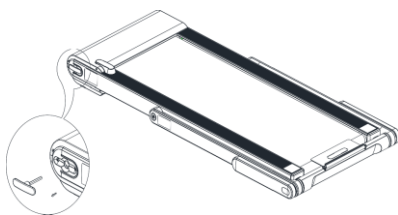

First Step:Take out the equipped tool.

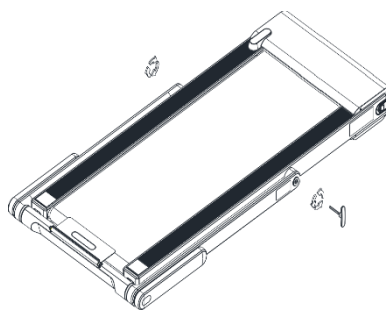

Second step: Loosen the screw

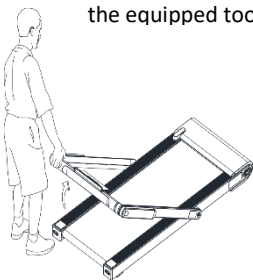

Third Step: Lift up the uprights

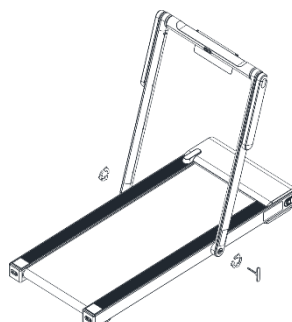

Fourth Step:Fasten the screw,fasten the uprights.

Fifth step: Turn the handrail

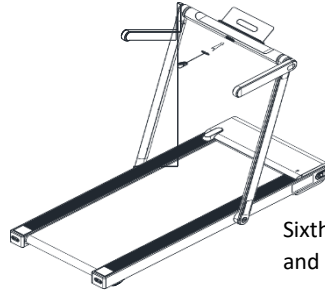
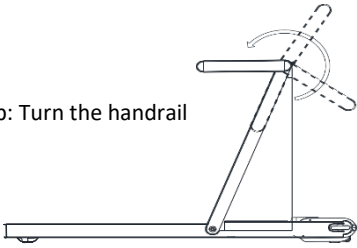

Sixth step: connect the power and put on the safety key

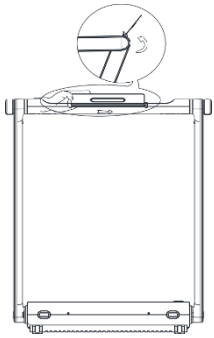

Seventh Step: Pull the pad bracket upward. Shake it lightly several times to check if it is locked tightly.

Only the treadmill had finished the installation and put on the motor protect cover, you can plug in the power. Put the power line plug into the power socket which should be with the safety grounding line(10A), we suggest fit on over current protector to ensure the safety of the user and the treadmill.

1. Place the treadmill at the place where is convenient for plug in the power, do not ward off the socket on the wall.
2. Never remove the protective cover casually, if need to open, PLS be sure to unplug the power line.

Belt Middle Placement:

- Put the motorized treadmill on the level ground.
- Let the treadmill run at the speed of 6-8 miles per hour, observe the running belt deviating condition.
- If the running belt deviate to the right, pull off the safety key and unplug the power, turn the right side adjusting bolt clockwise by 1/4 circle, plug the power ,safety key, make the treadmill run, watch the running belt deviating condition.
- Repeat the above steps, until the running belt is in the middle. **Picture A**
- If the running belt deviate to the left, pull off the safety key, unplug the power, turn the left adjusting bolt clockwise by 1/4 circle, plug the power, safety key, make the treadmill run, watch the deviating condition of the runningbelt.
- Repeat the above steps, until the running belt goes to the middle. **Picture B.**
- After the above adjustment or a period of time's use, running belt would become loosen, needdjustment.
Pull off the safety key, power switch, and turn the left and right adjusting bolt clockwise by 1/4 circle, plug power, safety key, make the treadmill run, then stand on the treadmill to confirm the tightness.
- Repeat above steps, until the running belt is moderate in tightness. **picture C.**

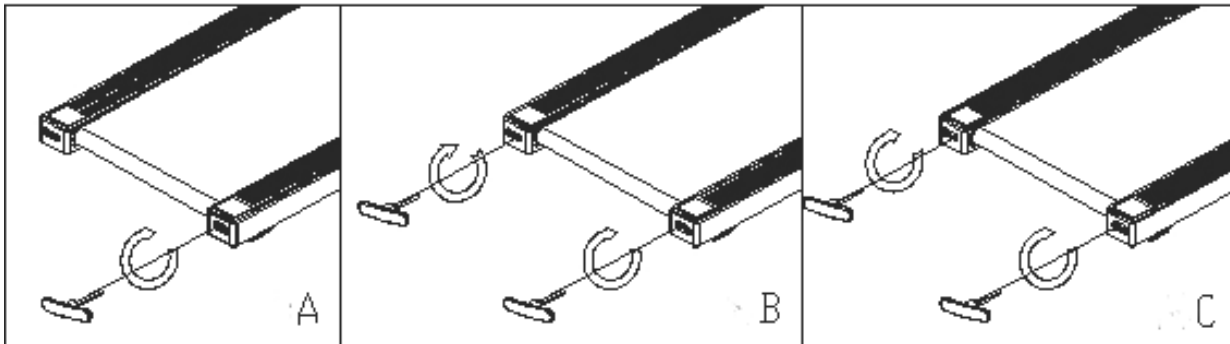

- A** .If the running belt doesn't stop when you press it, the running belt and motor belt is not flabby nor tight. They are just right;
- B** .If the running belt stops when you press it, but the motor belt and the front roller don't stop, the running belt is a little loose, then you need to adjust the running belt for the safe use(to adjust running belt loose and tightness see the maintenance guideline in the before page);
- C** .If the running belt and motor belt stop when press the running belt, the motor still run, the motor belt is flabby, you need to adjust it for the safe use.

Bulk drawing

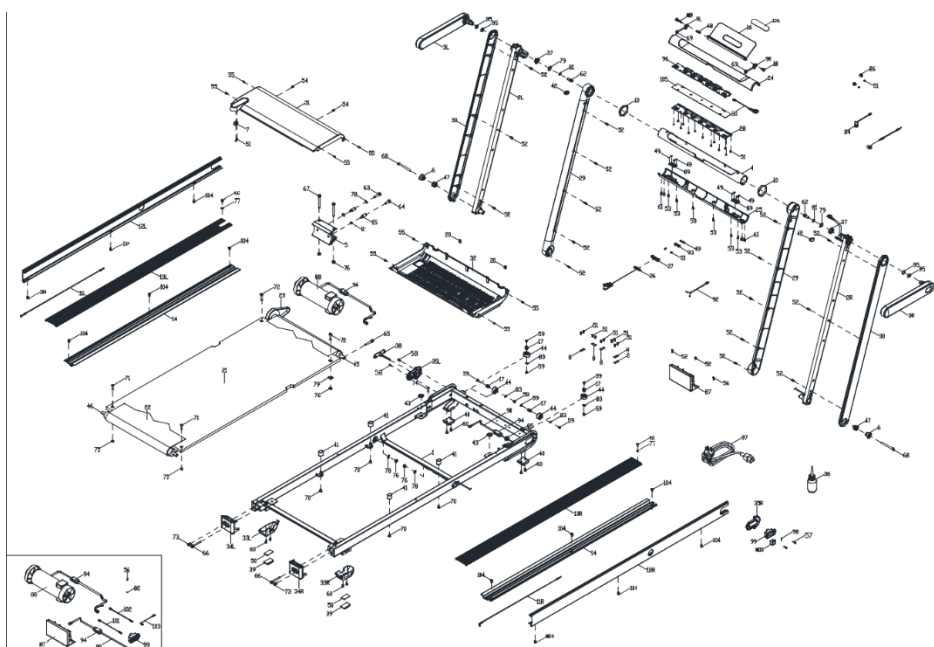

Computer function



One.window and buttons instruction

1.LED screen display below functions:

- A** Distance”window, display exercise distance, countforward from 0.00-99.0,after it overflows, gets back to 0 and continue;
- B** Time/ Step”window, display time in default, switch the display every 5 seconds;
- Time”:display exercise time, manual mode count forward from 0:00-99:59,when it counts to 99:59,the treadmill decrease the speed steadily to stop, and the speed window display“End”, after 5 seconds' complete stop, it enters into standby Step”:display current exercise steps, count forward from 0-9999.

C.  "Calorie" window: display the calorie the exerciser consumed ,count forward from 0.0-999,after it overflows, gets back to 0 and continue;

D.  "speed" window: display current exercise speed value,speed display range:1.0-12.0KM/h.

1. Key functions:start/pause  ,stop  ,speed up  ,speed down  ,speed shortcut buttons  ,  KM/H ;



2. Function buttons instruction:

A.  "Start/Pause button: when it is at the stop state, press this button, can start the motor. When the motor is in the operation state, press this button, pause the motor.

B.  "Stop button: when the motor is running, press this button,the motor stops.



C.  "speed up:at the setting state,pressing the button increases the setting value.When the motor is at running state,short press will increase the speed by 0.1KM/H,when pressing more than 0.5 seconds,the speed increases steadily automatically .



D.  " speed down,at the setting state,pressing will decrease the setting value.When the motor is at operation state,short press will decrease the speed by 0.1KM/H,when pressing more than 0.5 seconds,the speed decreases steadily automatically .

E.  ,  "speed shortcut buttons:3、 5KM/H,when the motor is at operating state, press will directly change the motor speed into the speed value diaplayed on the buttons.

Two. start the treadmill into operation

A. Press start/pause  ,the time count down for 3 seconds, then motor start to operate, the initial speed is 1.0KM/H;

B. Pressing speed increase and speed decrease   can adjust speed.

C. Pressing speed shortcut button "  ,  " can quickly set the speed to the speed displayed on the button

D. When the motor is running, press stop  , the motor stops.

E. Pulling away the safety key can instantly stop the motor running,LED screen display "---",the buzzer makes the short sound Bi-Bi-Bi;

F. At the manual mode,when the time added is more than 99:59(100 minutes), the treadmill stops.

Three.Safety lock function

At any state, pull off the safety lock,LED screen display "---", the buzzer makes the sound Bi-Bi-Bi.If the motor is running,the the motor stops urgently.When the safety key is at off state,any key press doesn't function.

Four.Power saving mode

This system has power saving function, in the standby mode, if there is no button command input within 10 minutes, system will enter into power saving mode, and close display automatically, press any button can wake the system.

Five.MP3 founction

When the power is connected,connect MP3 or other audio devices,electronic meter can play music.The volume is controlled on the audio devices,please pay attention to control the volume not to effect the sound quality and the built-in audio circuit.

Six.Shutdown

You can turn off the power to shutdown the treadmill any time. This will not damage the treadmill.

Seven. Attention :

1. Check the power and safety lock is sure a valid state before start do exercise.

2. When run into emergency, pull off the safety lock to stop the treadmill quickly ; and put on the safety lock, the system back to default, waiting for input the instruction.

3. If there is any problem, PLS contact the distributor .Amateurs, do not attempt to disassemble or maintain so as to avoid the damage of equipment.

Repair and Maintenance Service

All the accessories are available in the local distributor; you can get kinds of services from our distributors.

Eight. Treadmill Simple method of troubleshooting

Fault or phenomenon	Possible reason	Method to the problem
No display on the treadmill.	A. Power not connected, or no power.	Power cord connect to alternating current, or check AC socket.
	B. Power switch is not turned on.	Turn power switch to On position.
	C. Driver is without power or damaged.	Press again the overload protector, or change driver.
	D. Meter signal wire has open circuit.	Change signal wire, replug again.
	E. Meter damaged.	Change meter.
	F. (LCD) backlight not on.	Need repair, check backlight line, or change backlight.
Treadmill display not complete, some words are missing.	A. Display driver IC has dry joint or connection welding.	Need repair, check welding spot, reweld.
	B. (LCD) bus bar slip, not fastened fully.	Reassemble LCD.
	C. Display driver IC fault.	Need repair, weld new display driver IC.
Treadmill operation not smooth, weak or shake.	A. There is resistance in the transmission part.	Adjust the transmission part, or add lubricating oil.
	B. Transmission belt too tight or too loose.	Adjust the transmission belt tightness.
	C. Driver torsion strength too small or too big.	Adjust the torsion potentiometer to the right place.

Meter display	---or---(or display E00/E07 according to the request of the customer)	A. Safety key fall off.	Put the safety key to the right plugging or inserting place on the panel.
		B. Magnetron is not connected rightly.	Assemble the Magnetron to the right position.
	E01-communication fault(driver doesn't receive meter signal); E13-communication fault(Meter doesn't receive driver signal)	A. Meter signal wire not plugged well or has a poor contact.	Replug the wire.
		B. Meter signal wire has short circuit because of damage or has open circuit.	Change signal wire.
		C. Meter signal circuit fault.	Change meter.
		D. Driver signal circuit fault.	Change driver.
	E02-Stalling protection(Explosion-proof protection or main motor fault)	A. Motor wire is not plugged well, or there is open circuit inside the motor.	Replug the motor wire, or change motor.
		B. Driver IGBT breakdown and damaged.	Change driver.
		C. External AC voltage too low.	Stop using, ask the electrician to do trouble shooting.
	E03-No speed sensor signal(with speed sense driver)	A. Speed signal wire not plugged well, or sensor is damaged.	Replug speed signal wire, or change sensor.
		B. Driver sense line fault.	Change driver.
	E04-Incline self-checking learning fail(with incline driver)	A. Incline motor wire or signal wire not plugged well.	Check lines connected wrong or not, replug the line.
		B. Incline motor fault.	Change incline motor.
		C. Driver fault.	Change driver.
	E05-Overcurrent protection	A. Overload.	System protection, if it is artificial locked-rotor then just restart.
B. Transmission part stuck or blocked.		Adjust the transmission part, or add lubricating oil.	
C. There is short circuit inside the motor.		Change motor.	
E. Driver burned.		Change driver.	

Meter display	E06-Usually it is because motor has an open circuit	A. The motor wire is not plugged well.	Replug the motor wire.
		B. There is an open circuit inside the motor.	Change motor.
		C. Motor idles away.	Send error message when the current is too low, please assemble the treadmill to test.
	E08-storage 24C02 fault(with external 24C02 driver)	A. Storage IC not fully connected(not switch power).	Replug to IC seat, note the PIN1 foot position.
		B. Storage IC damaged, or related circuit fault.	Change storage IC, or change driver.
	E09-Reverse error(with reverse driver)	A. The treadmill is in standing position or not level.	Adjust treadmill, put it level.
		B. Driver reverse line fault.	Change driver.
	E10-Usually due to motor instant peak current abnormal, over current protection	A. Driver has excessive torque.	Adjust the torsion potentiometer to proper position.
		B. There is short circuit inside the motor.	Change motor.
		C. Transmission part stuck.	Adjust the transmission part, or add lubricating oil.
E11-External AC voltage over voltage(according to the request of the customer)	AC Over voltage: For 220V system, voltage higher than 270VAC; For 110V system, voltage higher than 150VAC.	Stop using, ask the electrician to do trouble shooting.	
E14-External AC voltage undervoltage(according to the request of the customer)	AC undervoltage: For 220V system, voltage lower than 160VAC; For 110V system, voltage lower than 70VAC.	Stop using, ask the electrician to do trouble shooting.	

Cleaning

Please make sure the treadmill's power plug is pulled out before cleaning or maintaining the product.

Keep treadmill clean by dusting regularly. Be sure to clean the exposed part on both sides of the running belt, which can reduce the piling of dust under the running belt. Make sure the shoes are clean, avoid to take foreign material to under the running belt to wear off the running belt and running board. The top of the belt needs to be cleaned with a wet, soapy cloth. Be careful to keep liquid away from the electrical components and underneath the running belt.

WARNING

Remember to unplug the treadmill from the electrical outlet before removing the motor cover. Remove the motor cover and vacuum under the motor cover at least once a year.

Running belt and the special lubricating oil of the motorized treadmill:

This treadmill's running belt and deck are already pre-lubricated. The belt/ deck friction may play a major role in the function and life of your treadmill, thus requiring periodic lubrication. We recommend a periodic inspection of the deck. If the deck is worn, please contact our client service center.

We recommend lubrication of the deck and running belt according to the following timetable: Light user (less than 3 hours/ week) - annually

Medium user (3-5 hours/ week) - every six months Heavy user (more than 5 hours/ week) – every three months

We suggest you buy lubricating oil from local distributor.

Warranty range

Damage in correct maintenance and normal operations ,not factitious factors. Warranty card to the original purchaser, shall not be transferred.

Warranty time

<u>HOME</u>	<u>USE</u>
·Steel frame lifetime warran	·Motor warranty for 5 years
·Other parts for 12 month	·Free manual repair within one year

The following conditions are not under warranty range

- (1) As a result of abuse, neglect, accident, or unauthorized modification;
- (2) The damage due to incorrect adjustment of the running belt and motor belt;
- (3) As a result of abnormal maintenance ;
- (4) Other illegal operations and resulting damage.

FitShow



* App installation



Scan the QR barcode to directly locate FitShow in the App Stor on your device.
Note:In order to scan the QR Code,you must first download the QR READER App on your device.Available in both Apple Stor &Google Play Store.

* Create a username and password

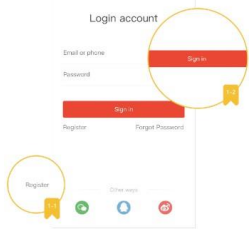

1. For first time users, you must sign up for a username and password in order to save your personal workout history. If you've already registered, please enter your username and password to login.
2. Please register with an email address or phone then select a username and password for your FitShow account.

* How to sync device

With Bluetooth enabled, Connect to the corresponding device to ensure proper integration.

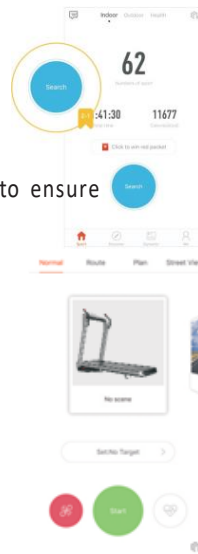

* How to sync device

3. Once connected, if you click image of device, the Device Details will appear, displaying the obtainable range of specifications.

4. Once you begin exercise your workout progress of Time Elapsed, Calories Burned, Distance Traveled, Steps Per Minute, Heart BPM, Average Speed, and Slope will be displayed. Once you've completed your workout, hit the "stop" button, the movement will be paused. You can choose to continue or stop. It will save this record in your workout history.



5. Click the setting button, you can view the personal center, sports records, Training, the connection of heart rate equipment, software settings.

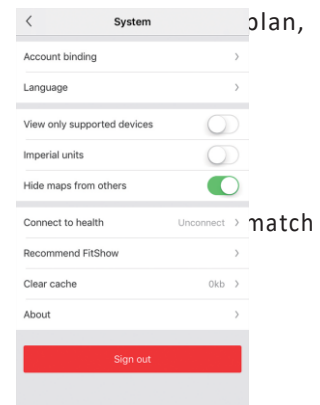

6. Sports records show your distance, time, etc., click to view details.

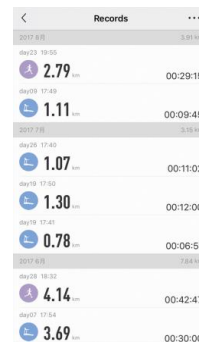

complete the match

7. Bring the heart rate detector and turn on the Blue tooth to

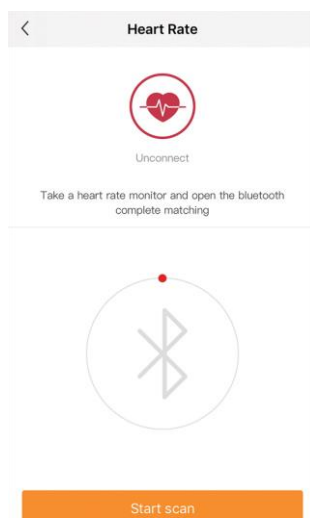

! Před použitím zařízení se seznamte s bezpečnostními opatřeními a pokyny obsaženými v tomto návodu.

NEŽ ZAČNETE

S ohledem na svou vlastní bezpečnost a výhody si pečlivě přečtěte tento návod před použitím přístroje. Jako výrobce se snažíme našim zákazníkům zajistit plnou spokojenost.

DŮLEŽITÉ BEZPEČNOSTNÍ POKYNY

Výrobek je určen výlučně k domácímu použití a byl navržen tak, aby byla zajištěna optimální bezpečnost. Dodržujte následující pokyny:

1. V případě možnosti existence zdravotních překážek ve využívání tohoto zařízení se před započítím tréninku poraďte s lékařem. Rozhodnutí lékaře je nezbytné především v případě používání léků ovlivňujících práci srdce, krevní tlak a hladinu cholesterolu. Rozhodnutí je nezbytné i v případě osob starších 35 let, které mají zdravotní problémy.
2. Před započítím tréninku vždy proveďte rozcvičku.
3. V průběhu tréninku a po jeho ukončení zajistěte, aby k zařízení neměly přístup děti a zvířata.
4. Zařízení postavte na suchý, stabilní a řádně vyrovnaný povrch. Z bezprostřední blízkosti zařízení odstraňte všechny ostré předměty. Zařízení chraňte před vlhkostí, případné nerovnosti povrchu vyrovnejte. Doporučujeme použít speciální antiskluzovou podložku, která zabrání posouvání se zařízení během tréninku.
5. Volný prostor by neměl být menší než 0,6m a větší než dostupný tréninkový prostor. Volný prostor musí zahrnovat také prostor pro bezpečné nouzové opuštění zařízení. Tam, kde jsou zařízení umístěna vedle sebe, může být velikost volného prostoru rozdělena.
6. Dávejte si pozor na znepokojující signály. Nevhodné nebo nadměrné cvičení je zdraví nebezpečné. Pokud se během tréninku objeví bolesti hlavy, závrať, bolest na hrudi, nepravidelný srdeční rytmus nebo jiné znepokojivé signály, okamžitě přerušete trénink a poraďte se s lékařem ohledně pokračování v tréninku. Úrazy mohou být způsobeny nepravidelným nebo příliš intenzivním tréninkem.
7. Před prvním použitím, a dále v pravidelných intervalech, je potřeba kontrolovat upevnění šroubů a ostatních spojů.
8. Před započítím tréninku zjistěte upevnění jednotlivých částí a šroubů, které je spojují. Trénink je možné započít pouze v případě, že je zařízení řádně sestaveno.
9. Zařízení by mělo být pravidelně kontrolováno z hlediska opotřebení a poškození, pouze tehdy budou splněny bezpečnostní podmínky. Zvláštní pozornost je potřeba věnovat potahu a pěnovkám, které podléhají opotřebení nejrychleji. Poškozené části je potřeba co nejrychleji opravit nebo vyměnit-do té doby není možno zařízení používat.
10. Do otvorů nevkládejte žádné předměty.
11. Dávejte pozor na čouhající regulační části a jiné konstrukční části, které by při tréninku mohly překážet.
12. Zařízení využívejte pouze v souladu s jeho určením. Jestliže bude některá část poškozena nebo opotřebena nebo se během tréninku objeví znepokojující zvuky, okamžitě přerušete trénink. Nepoužívejte zařízení, dokud nebude závada odstraněna.
13. Cvičte v pohodlném oblečení a sportovní obuvi. Vyhýbejte se volnému oblečení, které by se mohlo o vyčnívající části zachytit, nebo by mohlo omezovat volnost pohybu.
14. **Zařízení spadá do třídy H podle normy EN ISO 20957-1 a je určeno k výlučně domácímu použití. Nemůže být použito k terapeutickým, rehabilitačním nebo komerčním účelům.**
15. Během zvedání nebo přenášení tohoto zařízení je potřeba mít správné držení těla, aby nedošlo k poškození páteře.
16. Zařízení je určeno pouze pro osoby dospělé. Děti bez dozoru držte v bezpečné vzdálenosti od zařízení.
17. Při montáži zařízení je potřeba přesně dodržovat návod a používat pouze části, které patří k zařízení. Před započítím montáže je potřeba zkontrolovat, zda všechny části, které jsou v seznamu, byly dodány.

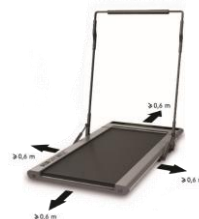

! UPOZORNĚNÍ: PŘED POUŽITÍM FITNESS ZAŘÍZENÍ SI PŘEČTĚTE NÁVOD.

! NENESEME ZODPOVĚDNOST ZA ZRANĚNÍ UŽIVATELE NEBO POŠKOZENÍ PŘEDMĚTŮ, V DŮSLEDKU NESPRÁVNÉHO POUŽÍVÁNÍ ZAŘÍZENÍ.

Technická data:

Rozměry po rozložení (mm)	1515mm (L) *770mm (W) *1010mm (H)	Rychlostní rozsah	1—12Km/h
Rozměry se složeným držadlem (mm)	1581mm (L) *770mm (W) *138mm (H)	Výkon	930W
Rozměry trenažeru (mm)	450mm*1250mm	Údaje motoru (HP)	2.5HP
N.W.(kg)	43Kgs	Vstupní napětí (V)	220-240V
Max.hmotnost uživatele	120Kgs	Pracovní teplota	0-28°C
Údaje na LED displeji	Speed,Time, Distance,Calories		
Bezpečnost	<p>F. Červený bezpečnostní klíč ve formě vysouvací magnetické destičky;</p> <p>G. Ochrana proti poklesům napětí ;</p> <p>LCD displej s antireflexní vrstvou. Rychlostní rozsah 1.0—12km/h;</p> <p>H. Anti-vibrační vložky pro minimalizaci zranění kloubů během cvičení.</p> <p>I. V okamžiku vypnutí trenažeru z důvodu poklesu napětí, je potřeba k jeho opětovnému spuštění resetování zařízení</p> <p>J. Inteligentní proti vznětový obvod reaguje během 0,3 sekundy za účelem zajištění maximální bezpečnosti během používání zařízení.</p>		

Pozor!

Před započítáním tréninku se seznamte s příloženým návodem.

1. Před započítáním tréninkového programu se poraďte s lékařem
2. Ujistěte se, že jsou všechny šrouby řádně dotaženy
3. Nestavějte trenažer na kluzký nebo mokрый povrch za účelem vyhnutí se zranění
4. Před tréninkem si oblečte sportovní oblečení a obuv
5. Před tréninkem proveďte rozcvičku
6. Osoby trpící na vysoký tlak by se před započítáním tréninku měly poradit s lékařem
7. Produkt je určen pro dospělé osoby
8. Osoby starší, děti a osoby s postižením by na tomto zařízení neměly cvičit bez dohledu pečovatele, neboť by mohlo dojít k tělesnému úrazu.

Varování:

Za účelem vyhnutí se poranění, dodržujte následující kroky.

1. Před započítáním využívání trenažeru, si k oblečení nebo pásku připevněte bezpečnostní klíč.
2. Během tréninku provádějte rukama přirozené pohyby, rovně před sebou. Nedívejte se na svá chodidla.
3. Zvyšujte rychlost postupně během tréninku.
4. V případě nutnosti náhlého zastavení trenažeru, potáhněte bezpečnostní klíč a postavte se na nášlapy po obou stranách trenažeru.
5. Z trenažeru můžete sejít teprve po jeho úplném zastavení.
6. Zachovejte min. 1m vzdálenost po obou stranách trenažeru tak, abyste měli naprostou svobodu ve vykonávání pohyb v blízkosti držadel trenažeru.
7. Nepřipojujte k částem trenažeru nic (zařízení, která nebyla výrobcem schválena), neboť by mohlo dojít k poškození zařízení.
8. Umístěte trenažer na čistý a suchý povrch. Nezapomeňte na jeho vyrovnaní. Nestavějte trenažer na koberec za účelem umožnění správné cirkulace pod trenažerem. Nestavějte trenažer na mokрый povrch a na nezastřešené místo (venku).
9. Nikdy nezapínejte trenažer, když stojíte na pásu. Vždy se během spouštění nejdříve postavte na boční antiskluzové nášlapy a na pás přejděte teprve po jeho rozpohybování se.
10. Necvičte v dlouhém oblečení, za účelem vyhnutí se jeho vtáhnutí trenažerem pod kryt zařízení. Cvičte ve sportovní obuvi s gumovou podešví.

Před započítáním tréninku se poraďte s profesionálem za účelem získání správného tréninkového programu, intenzity cvičení a optimálního tréninkového času vhodného pro Váš věk a zdravotní stav. Pokud během tréninku ucítíte tlak na hrudi, nepravidelný srdeční rytmus, zimnici nebo jiné nežádoucí příznaky, okamžitě trénink přerušete a poraďte se s lékařem.

Doporučujeme, aby osoby, které nemají zkušenosti s cvičením na trenažeru, přizpůsobily trénink vůči níže doporučeným hodnotám:

Rychlost 1-3.0 km/h – osoby se slabou fyzikou.
 Rychlost 3.0-4.5 km/h - osoby málokdy cvičící.
 Rychlost 4.5-6.0 km/h – středě rychlá chůze.
 Rychlost 6.0-7.5 km/h – rychlá chůze.
 Rychlost 7.5-9.0 km /h – klus.
 Rychlost 9.0-12.0 km/h – středně pokročilé tempo.

POZOR: Chodec by měl vybrat rychlost nižší nebo rovnou 6,0 km / h.

Běžec by měl vybrat rychlost vyšší nebo rovnou 8,0 km / h.

Seznam částí

Č.	Část	Popis	Počet	Č.	Část	Popis	Počet
1	Hlavní rám		1	13L/R	Vnitřní lišta okraje	7.4*79.7*1288L	2
2L/R	L/R Sloupek		2	14	Okraj	73.9*16.7*1218L	2
3L/R	Pěnovková držadla		2	15	Šroub motoru	Φ12*M8*34.5L	2
4	Rám displeje		1	16	Držadlo tabletu		1
5	Vzpěra motoru		1	17	Osa vzpěry		4
6	Pouzdro	φ30*23.7H	2	18	Pravý šroub držadla tabletu		1
7	Destička motoru		1	19	Levý šroub držadla tabletu		1
8	Destička převodů		5	20	Upínací matice M4		2
9L/R	Podložka spoje		2	21	Základna trenažeru		1
10	O kroužek počítače		2	22	Pás trenažeru		1
11L/R	Montážní hák		2	23	Pás s drážkami		1
12L/R	Hliníková lišta	22*75*1442L	2	24	Horní kryt počítače		1
25	Počítač pod krytem		1	37	Límeč		2
26	Bezpečnostní klíč		1	38	Klíč		1
27	Zásuvka bezpečnostního klíče		1	39	Držák zadní vzpěry		2
28	Stojan osvětlení desky		1	40	Držák přední vzpěry		2
29	Vnitřní kryt		2	41	Tlumič		4
30	Boční kryt		2	42	Gumová distanční podložka		2
31	Horní kryt motoru		1	43	Gumový tlumič		2

32	Kryt motoru		1	44	Transportní kolečka		4
33L/R	Dekoratívni stopka L/R		2	45	Přední váleček		1
34L/R	Zadní kryt		2	46	Zadní váleček		1
35L/R	Dekorační kryt L/R		2	47	Pružina	$\phi 18 * \phi 23 * \phi 2.5 * 18.5L$	2
36	Mazivo		1	48	Pružina	$\phi 0.6 * \phi 4.9 * 23L$	1
49	Šroub	M2.5*5	12	61	Šroub	M6*10	4
50	Zadní stopka		2	62	Šroub	M8*20	2
51	Šroub	M3*8	28	63	Šroub	M8*25	1
52	Šroub	M4*15	18	64	Šroub	M8*40	1
53	Šroub	M4*12	6	65	Šroub	M8*45	1
54	Šroub	M4*15	2	66	Šroub	M8*55	2
55	Šroub	M4*10	8	67	Šroub	M8*70 délka 20	2
56	Šroub	M4*8	1	68	Šroub	M8*85 délka 35	2
57	Šroub	M4*15	2	69	Šroub	M4*8	4
58	Šroub	M4*10	2	70	Šroub	M6*12	4
59	Šroub	M5*8	8	71	Šroub	M6*27	2
60	Šroub	M5*10	10	72	Šroub	M8*35	2

73	Šroub	M8*12 full thread	2
74	Šroub	M6*30 full thread	1
75	Matice	M6	2
76	Matice	M8	6
77	Podložka	$\phi 5.5 * \phi 12 * 1.2$	2
78	Podložka	$\phi 9 * \phi 16 * 1.6$	3
79	Podložka	$\phi 9 * \phi 23 * 1.6$	4
80	Horní převod		

85	Krytka převodu		1
86	Krytka modulu		2
87	Řídící jednotka		1
88	DC motor		1
89	Reproduktor s převodem		2
90	Dolní převod		1
91	Mp3 převod		1
92	Převod bezpečnostního klíče		1

81	Obruč	φ8.1*φ12.3*t2.1	2	93	Zásuvka převodové destičky		2
82	Obruč	φ4.1*φ4.4*t1.0	1	94	Magnetický prstenec		2
83	„C“ prstenec	φ10	4	95	“O” prstenec		4
84	Audio vstup		1	96	Klávesnice		1
97	Napájecí šňůra		1	102	Převod (Černý)	200mm	1
98	Pojistka		1	103	Převod napájení	400mm	1
99	Vypínač		1	104	Šroub	M5*10	12
100	Přepínač		1	105	Nálepka		1
101	Převod (červený)	200mm	1	106	Držadlo		1

Seznam částí nacházejících se v balení:

		
26. Bezpečnostní klíč	36. Mazivo	91. MP3 převod
		
97. Napájecí šňůra		

Montáž

1. Vyměňte imbusový klíč připevněný k zařízení (obr. 1)
2. Povolte šrouby (obr. 2)

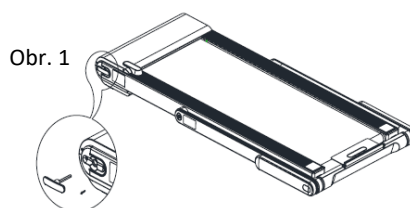
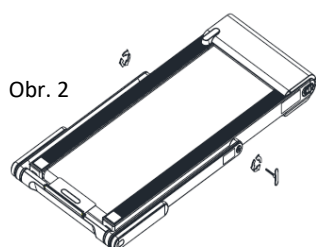

3. Zvedněte držadlo (obr. 3)
4. Dotáhněte upevňovací šrouby za účelem zabezpečení držadla (obr. 4)
5. Ustavte držadlo do požadované pozice (obr. 5)

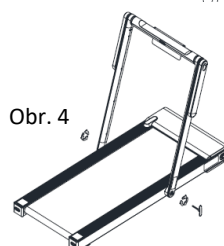
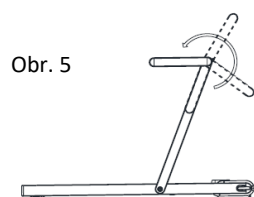
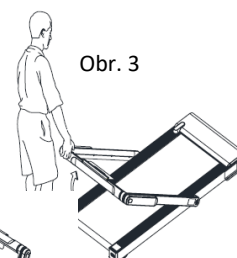

6. Zapojte napájení do zásuvky a vložte bezpečnostní klíč (obr. 6)

7. Vytáhněte držák na tablet tak, aby přeskočil na potřebné místo a dále jím lehce potřeste, abyste zkontrolovali, zda byl zablokován (obr. 7)

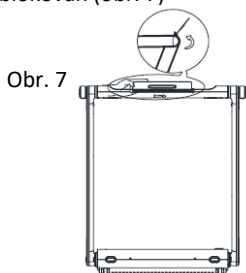

Obr. 7

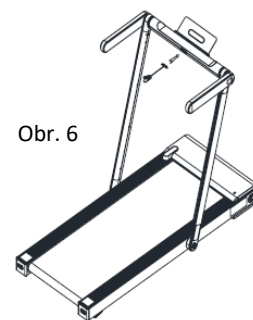

Obr. 6

Trenažer může být připojen k el.síti teprve po jeho složení a zabezpečení krytů. Zasuňte konektor napájecího adaptéru do uzemněné zásuvky.

1. Umístěte běžecký trenažer na vhodnou vzdálenost od zásuvky tak, aby napájecí kabel nebyl příliš napnutý, což by mohlo vést k vytažení zásuvky ze zdi.
2. Nikdy neodstraňujte bezpečnostní kryty bezdůvodně. Pokud nějaký důvod nastane, odpojte běžecký trenažer od napájecího zdroje.

Přípevnění pásu trenažeru

1. Umístěte trenažer na rovný povrch
 2. Zapněte trenažer na cca 1 hodinu s rychlostí 9-12km/h a sledujte pás trenažeru za účelem nastavení jeho správného napnutí. Pokud se pás přesune doprava, vytáhněte bezpečnostní klíč, odpojte zařízení od el.sítě, otočte šroubem napínajícím pás na pravé straně o ¼ otočky, zapojte zařízení do el.sítě, vložte bezpečnostní klíč a opětovně zkontrolujte zařízení za nepřetržitého provozu.
 3. Opakujte stejný postup na levé straně, pokud se pás přesouvá doleva a poté zkontrolujte zařízení za nepřetržitého provozu. Poté, co bylo zařízení několikrát použito, pás se lehce povolí a roztáhne. V tomto případě opět napněte pás utažením obou šroubů na pravé a levé straně přístroje.
- Výše uvedený postup opakujte až do okamžiku dosažení optimálního napětí běžeckého pásu a přitom nezapomeňte na rovnoměrné dotahování obou šroubů.

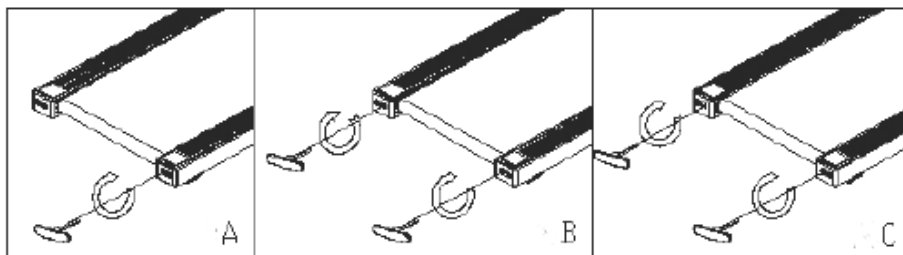

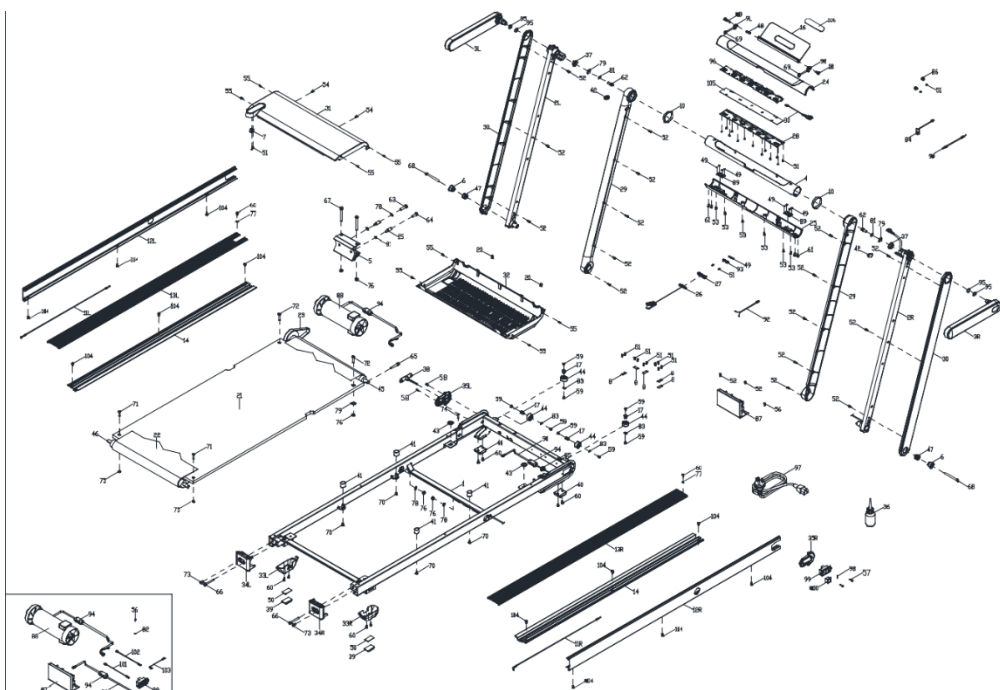

Nákres





Funkce počítače:





 **Vzdálenost-** zobrazuje dosaženou vzdálenost v rozmezí 0.00-99.0, po dosažení maximální vzdálenosti začíná počítač načítat vzdálenost opětovně od 0







 Čas/  Kroky hodnota se zobrazuje střídavě každých 5 sekund

 Čas zobrazuje dobu prováděného tréninku v rozmezí 0:00-99:59, po dosažení hodnoty 99:59, přechází trenažer plynule do režimu zastavení a na displeji se zobrazí END, po 5 sekundách přechází trenažer do pohotovostního režimu.







 Kroky- zobrazuje množství provedených kroků v rozmezí 0-9999.

 Kalorie, zobrazuje množství spálených kalorií v rozmezích 0.0-999, po překročení maximální hodnoty začne počítač načítat množství opět od 0







 Rychlost, zobrazuje rychlost chůze/běhu v rozmezí 1.0-12.0KM/h.

Dostupná tlačítka: start/pause  stop  , rychlost plus  , rychlost mínus  , rychlost   KM/H.

Funkční tlačítka:

- A.  Start/Pause : stiskněte tlačítko za účelem spuštění nebo zastavení trenažeru
- B.  Stop: stiskněte za účelem zastavení trenažeru.
- C.  stiskněte za účelem zvýšení rychlosti nebo za účelem přepínání mezi funkcemi nastavení. Pokud je trenažer zapnutý, pak se stisknutím tlačítka zvýší rychlost o 0.1KM/H, přidržením tlačítka po dobu cca 0.5 sekundy se bude rychlost zvyšovat automaticky.
- D.  stiskněte za účelem snížení rychlosti nebo za účelem přepínání mezi funkcemi nastavení. Pokud je trenažer zapnutý, pak se stisknutím tlačítka sníží rychlost o 0.1KM/H, přidržením tlačítka po dobu cca 0.5 sekundy se bude rychlost snižovat automaticky.
- E.  ,  stisknutím tlačítek s číslem 3 nebo 5 zvýší trenažer svou rychlost o 3 nebo 5KM/H

Zapínání trenažeru:

- B.  Stiskněte tlačítko start, počítač odpočítá od 3 do 0 a spustí se rychlostí 1.0KM/H;
- B. Rychlost může být změněna použitím tlačítek  
- C. Za účelem rychlé změny rychlosti použijte tlačítka  
- D. Za účelem zastavení zařízení stiskněte tlačítko stop 
- E. Za účelem okamžitého zastavení trenažeru, zatáhněte za bezpečnostní klíč, na displeji počítače se zobrazí "---", a poté se ozve krátký zvukový signál;
- F. V manuálním režimu, v okamžiku, kdy počítač dosáhne maximální hodnoty času (99:59), dojde k zastavení trenažeru.

Funkce bezpečnostního klíče

Za účelem okamžitého zastavení trenažeru potáhněte za bezpečnostní klíč, na displeji se zobrazí "---", a dále se ozve krátký zvukový signál; funkce počítače nefungují do okamžiku opětovného vložení bezpečnostního klíče.

Režim úspory energie

Zařízení je vybaveno systémem úspory energie, který se aktivuje po 10 minutách nečinnosti. Funkce počítače a trenažer přejdou do režimu spánku. Za účelem "probuzení" trenažeru, stiskněte libovolné tlačítko.

MP3 funkce

Po zapojení trenažeru do sítě, můžete k zařízení připojit mobil nebo jiné přenosné zařízení k přehrávání hudby ve formátu MP3. Stupeň hlasitosti se nastavuje přenosným zařízením. Všimněte si hlasitosti před připojením zařízení do vstupu nacházejícího se na počítači trenažeru, abyste se vyhnuli spálení audio obvodu.

Vypínání

Za účelem vypnutí zařízení stiskněte vypínač, můžete to provést kdykoli.

Pozor :

1. Před započítím tréninku zkontrolujte stav napájení a umístění bezpečnostního klíče.
 2. Za účelem okamžitého zastavení trenažeru potáhněte za bezpečnostní klíč, vložení klíče zpět způsobí opětovnou aktivaci trenažeru, který bude očekávat další pokyny (výběr funkcí).
- V případě, že se během používání objeví nějaké poruchy/závady, kontaktujte distributora. Neautorizované úpravy třetími osobami mohou vést k poškození zařízení.

Oprava

Všechny potřebné náhradní díly najdete u Vašeho místního distributora, pro opravu kontaktujte svého distributora zařízení.

Jednoduchá řešení problémů:

Problém	Možný důvod	Řešení problému
Počítač nezobrazuje údaje.	A. Napájecí adaptér není připojen nebo není proud.	Zapojte napájecí adaptér do zásuvky.
	B. Vypínač je vypnutý.	Stiskněte vypínač.
	C. Řídící jednotka je vypnuta nebo poškozená.	Vyměňte řídicí jednotku
	D. Převod motoru má otevřený obvod.	Připojte nebo vyměňte převod signálu.
	E. Počítač je poškozený.	Vyměňte počítač.
	F. (LCD)podsvícení není zapnuto.	Zkontrolujte převod osvětlení nebo vyměňte panel osvětlení.
Text na displeji je neúplný.	A. Napájecí převod displeje je svařovaný na sucho.	Zkontrolujte místo svaru.
	B. (LCD)převody nejsou řádně připojeny.	Opětovně složte LCD displej.
	C. Problém s displejem.	Vyměňte řídicí jednotku displeje.
Operace trenažeru nejsou plynulé.	A. V přenosové části je odpor.	Promažte zařízení.
	B. Převodový řemen je příliš napnutý nebo příliš volný.	Nastavte odpor.
	C. Síla cívky je příliš malá nebo příliš velká.	Nastavte torzní potenciometr na správném místě.

Displej	E00/E07	A. Bezpečnostní klíč nereaguje..	Vsuňte bezpečnostní klíč do zdíčky.
		B. Magneton je nesprávně vložen	Magneton vložte na správné místo.
	E01-komunikační chyba (řídicí jednotka neobdrží zprávy) ; E13-cPočítač neobdrží zprávy	A. Slabý přenos počítačovým převodem.	Připojte převod ještě jednou.
		B. Počítačový převod je zapojen špatně nebo je obvod otevřený.	Vyměňte převod.
		C. Problém se signálem počítače.	Vyměňte počítač.
		D. Problém se signálem řídicí jednotky	Vyměňte řídicí jednotku.
	E02-ochrana proti výbuchu nebo problém s motorem	A. Převod motoru je špatně zapojen nebo je poškozen.	Vyměňte nebo připojte ještě jednou motor.
		B. Řídící jednotka IGBT je poškozena.	Vyměňte řídicí jednotku.
		C. Napětí AC je příliš nízké.	Vyžijte služeb elektrikáře.
	E03-žádná zpráva od motoru	A. Rychlostní čidlo je špatně zapojeno nebo je poškozeno..	Vyměňte čidlo nebo je správně připojte.
		B. Problém s řídicí jednotkou.	Vyměňte řídicí jednotku.
	E04-Problém s funkcí náklonu běž.plochy	A. Špatně připojený převod motoru pro náklon běž.plochy.	Správně připojte převody.
		B. Problém s motorem pro náklon běž.plochy.	Vyměňte motor pro náklon běž.plochy.
		C. Problém s relé.	Vyměňte řídicí jednotku.
	E05-Přetížení	A. Přetížení.	Restartujte zařízení.
B. Zablokované relé.		Promažte zařízení nebo nastavte relé.	
C. Svár.		Vyměňte motor.	
E. Spálené relé.		Vyměňte relé.	
E06-otevřený obvod	A. Převod motoru není řádně připojen.	Připojte převod motoru.	
	B. Otevřený obvod motoru.	Vyměňte motor.	
	C. Motor je na volnoběhu.	Napětí je příliš nízké.	
E08- problém s pamětí 24C02 (s vnější řídicí jednotkou	A. Převod je špatně připojen.	Připojte napájení .	
	B. Poškození napájení nebo uzavřeného okruhu.	Vyměňte napájecí adaptér nebo vyměňte řídicí jednotku.	

displej	24C02)		
	E09-problém se zpětnou řídicí jednotkou	A. Trenažér stojí nebo se nenachází ve vodorovné poloze. B. Chyba zpětného chodu motoru.	Postavte trenažér na rovný a plochý povrch. Vyměňte řídicí jednotku.
	E10-příliš vysoký točivý moment práce motoru	A. Příliš vysoký točivý moment. B. Sváry uvnitř motoru. C. Problém s přenosem.	Nastavte torzní potenciometr do správné polohy. Vyměňte motor. Nastavte převodovku nebo namažte zařízení.
	E11-Příliš vysoké napětí AC	AC nadměrné napětí: pro 220V napětí vyšší než 270VAC; pro 110V napětí vyšší než 150VAC.	Kontaktujte elektrikáře.
	E14-Příliš nízké napětí AC	AC příliš nízké napětí: pro 220V napětí nižší než 160VAC, pro 110V napětí nižší než 70VAC.	Kontaktujte elektrikáře.

Čištění a údržba

Před přistoupením k údržbě a čištění zařízení pod krytem motoru se ujistěte, že je zařízení vypnuto z el.sítě. Součásti pod krytem motoru čistěte minimálně 1 ročně..

Není nutné promazávat pás trenažeru a základnu po rozbalení zařízení. Životnost zařízení závisí hlavně na stavu pásu trenažeru a základny, doporučujeme jejich pravidelné promazávání za účelem udržení zařízení v dobrém stavu.

Doporučujeme pravidelnou kontrolu zařízení, v případě výskytu poruch nebo poškození okamžitě kontaktujte distributora zařízení.

Kontrola a promazávání součástí:

Nepříliš časté užívání (méně než 3 hod. týdně) : 1 x za rok

Průměrné užívání (3-5 hod.týdně): co 6 měsíců

Časté užívání (více než 5 hod.týdně): co 3 měsíce

Doporučujeme používat mazivo dostupné u distributora

- 1) Za účelem prodloužení životnosti zařízení doporučujeme trenažer po každém tréninku, který trvá min.2 hodiny, odpojit od el.sítě na dobu min.10 minut
- 2) Slabé napnutí pásu trenažeru způsobí jeho prokluzování během tréninku a také větší opotřebení válečků a motoru. Doporučujeme udržovat pás trenažeru napnutý tak, aby vzdálenost při jeho zvedání nahoru byla od 50 do 75mm

Záruka

Záruce podléhají poškození vzniklá za normálního užívání trenažeru. Záruční list by neměl být přenášen prvotním kupcem na třetí osobu.

Doba záruky

Produkt je určen k domácímu použití, ocelový rám má roční záruku, motor má pětiletou záruku, bezplatná doba opravy motoru je 1rok

Níže uvedené okolnosti nepodléhají záruce:

1. Škody související s nedbalostí, nehodou nebo neoprávněnou úpravou.
2. Poškození způsobené nesprávným složením pásu trenažeru nebo motoru.
3. Poškození způsobené špatnou údržbou.
4. Další nevhodná chování a poškození.



Stáhněte si aplikaci FitShow

Instalace aplikace:



Naskenujte výše zobrazený QR kód za účelem stažení aplikace FitShow z App Store.

Pozor: Abyste si mohli naskenovat kód QR, musí mít Vaše zařízení QR READER, tuto aplikaci lze stáhnout přímo z Google Play Store a z Apple Store.

1) Vytvořte konto uživatele

- Během prvního užívání aplikace si vytvořte konto, abyste si mohli archivovat výsledky provedených tréninků. Pokud jste již zaregistrováni, navedte název uživatele a heslo.
- Za účelem registrace navedte Váš e-mail nebo číslo mob.telefonu a dále vyberte název uživatele a heslo používané v aplikaci FitShow.

2) Synchronizace

Po zapnutí funkce Bluetooth spárujte aplikaci s příslušným trenažerem zobrazujícím se na seznamu dostupných zařízení.

3) Po spárování zařízení a zapnutí aplikace se na displeji mobilního zařízení zobrazí detaily dostupné specifikace.

4) Po započetí tréninku se na displeji mobilního zařízení začne načítat Čas, Spálené kalorie, Dosažená vzdálenost, Počet kroků za minutu, Puls, Průměrná rychlost a Sklon. Po ukončeném tréninku stiskněte STOP pro zastavení. Existuje možnost pokračovat v tréninku nebo ho ukončit. Výsledky tréninku se automaticky uloží na Vašem kontě.

5) Vyberte možnost „Settings“, abyste přešli do nastavení, předchozích výsledků ukončených tréninků.

6) V záložce Records můžete najít detailní údaje týkající se tréninku, za účelem jejich ověření stiskněte hodnotu, která Vás zajímá.

7) Pro měření srdeční frekvence položte dlaně na čidla pulsu nebo se bezdrátově připojte pomocí telemetrického pásu

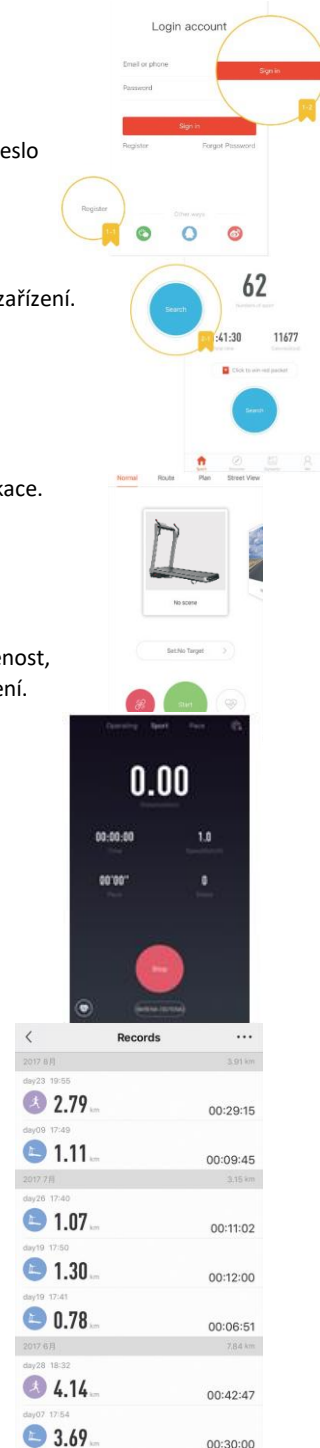
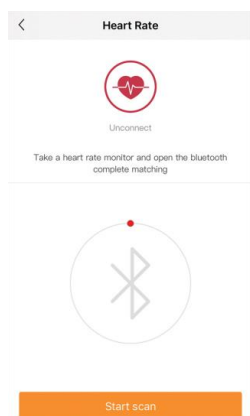

KARTA GWARANCYJNA

Nazwa artykułu:

Kod EAN:

Data sprzedaży:

WARUNKI GWARANCJI

1. Sprzedawca w imieniu Gwaranta udziela gwarancji na terytorium RP na okres 24 miesięcy od daty sprzedaży.
2. Gwarancja będzie respektowana przez sklep lub serwis po przedstawieniu przez klienta:
 - czytelnie i poprawnie wypełnionej karty gwarancyjnej z pieczętką sprzedaży oraz podpisem sprzedawcy
 - ważnego dowodu zakupu sprzętu z datą sprzedaży / rachunku /
 - reklamowanego towaru
3. Ewentualne wady i uszkodzenia ujawniane w okresie gwarancyjnym będą naprawiane bezpłatnie w terminie nie dłuższym niż 21 dni od daty dostarczenia towaru do sklepu lub serwisu.
4. W przypadku konieczności sprowadzenia części z importu okres gwarancji może się wydłużyć o czas niezbędny do jej sprowadzenia jednak nie dłużej niż o 40 dni.
5. Gwarancją nie są objęte:
 - Uszkodzenia mechaniczne i wywołane nimi wady,
 - uszkodzenia i wady wynikłe wskutek niewłaściwego z przeznaczeniem użytkowania i przechowywania,
 - niewłaściwy montaż i konserwacja,
 - uszkodzenia i zużycie takich elementów jak: linki, paski, elementy gumowe, pedały, uchwyty z gąbki, kółka, łożyska itp.
6. Gwarancja traci ważność w przypadku:
 - Upływu terminu ważności,
 - samodzielnych napraw,
 - nieprzestrzegania zasad prawidłowej eksploatacji.
7. Duplikaty karty gwarancyjnej nie będą wydawane.
 8. Produkt oddany do naprawy powinien być kompletny i czysty. W przypadku stwierdzenia braków ,serwis ma prawo odmówić przyjęcia do naprawy . W przypadku dostarczenia brudnego produktu serwis może odmówić jego przyjęcia lub też na koszt klienta za jego pisemną zgodą dokonać czyszczenia.
 9. Gwarancją nie są objęte czynności związane z montażem ,konserwacją które zgodnie z instrukcją obsługi użytkownik zobowiązany jest wykonać we własnym zakresie.
 10. Gwarant informuje również, że prowadzi serwis pogwarancyjny.
 11. Towar powinien być w oryginalnym opakowaniu i zabezpieczony do wysyłki.

Gwarancja na sprzedany towar nie wyłącza, nie ogranicza ani nie zawiesza uprawnień kupującego wynikających z niezgodności towaru z umową.

SPRZĘT NIE JEST PRZEZNACZONY DO UŻYTKU W CELACH REHABILITACYJNYCH I TERAPEUTYCZNYCH.

ADNOTACJE O PRZEBIEGU NAPRAW

L.p.	Data zgłoszenia	Data wydania	Przebieg napraw	Podpis odbierającego (sklep, właściciel)

Mimo iż dopełniamy wszelkich starań by zapewnić najlepszą jakość naszych produktów mogą pojawić się pojedyncze błędy lub przeoczenia. Jeśli zauważą państwo defekt lub brak części prosimy o kontakt.

IMPORTER: **ABISAL sp. Z O.O.**; ul. św. Elżbiety
6, 41-905 Bytom, POLSKA
abisal@abisal.pl
www.abisal.pl

GUARANTEE CARD

Article name:

EAN code:

Date of sale:

GUARANTEE TERMS

1. The Seller provides guarantee on behalf of the Guarantor within the territory of the Republic of Poland for the period of 24 months from the date of sale.
2. The Guarantee will be recognised by the shop or service centre after the client provides:
 - clearly and correctly filled-in guarantee card with the sale stamp and the seller's signature - valid purchase confirmation for the equipment including the date of sale / bill / - complained product.
3. Possible defects and damages revealed during the guarantee period shall be remedied free of charge within not more than 21 days from the delivery of the product to the shop or service.
4. Should it be necessary to import some components, the guarantee term can be extended by the period required to import such part, however such period shall not be longer than 40 days.
5. The guarantee does not cover:
 - mechanical damages and subsequent defects,
 - damages and defects resulting from incorrect storage and usage of the equipment against its purpose,- incorrect assembly and maintenance,
 - damages and consumption of such elements as: cables, straps, rubber parts, pedals, sponge grips, wheels, bearings, etc.
6. The guarantee expires in the event of:
 - expiry of the validity term,
 - self-repairs,
 - failure to follow the rules of correct operation.
7. No duplicates of the guarantee cards shall be issued.
8. The product handed over for repair should be complete and clean. If some parts are missing, the service is entitled to refuse to accept the product for repair. The service may refuse to accept a dirty product or clean in on the client's expense after the client's written permit.
9. The guarantee does not cover activities related to assembly, maintenance, which, according to the instruction, the user is obliged to perform themselves.
10. The Guarantor also informs that they offer post-guarantee service.
11. The product should be provided in its original packaging and should be secured for shipment.

The guarantee for sold goods is not exclusive, does not limit or suspend entitlements of the buyer resulting from the non-compliance of the product with the agreement.

THE EQUIPMENT IS NOT INTENDED FOR REHABILITATION AND THERAPY

NOTES ON THE COURSE OF REPAIRS

Item	Date of notification	Date of provision	Course of repairs	Signature of the recipient (shop, owner)

Even though we do our best to ensure the highest quality of our products, single defects or omissions might occur. If you note a defect or missing part, we invite you to contact us.

IMPORTER: **ABISAL sp. Z O.O.**; ul. św. Elżbiety 6, 41-905 Bytom, POLSKA
abisal@abisal.pl www.abisal.pl

ZÁRUČNÍ LIST

Název produktu:

EAN kód:

Datum prodeje:

ZÁRUČNÍ PODMÍNKY

1. Prodávající jménem Ručitele poskytuje záruku na území Polska po dobu 24 měsíců od data prodeje.
2. Záruka bude respektována obchodem nebo servisem po předložení zákazníkem:
 - čitelně a správně vyplněného záručního listu s razítkem a podpisem prodávajícího
 - platného doklad o koupi produktu s datem prodeje (účtu)
 - reklamovaného produktu
3. Jakékoli závady a poškození odhalené během záruční doby budou opraveny bezplatně nejdéle do 21 dnů ode dne doručení do obchodu nebo servisu.
4. Je-li třeba produkt převézt z jiné země, může být záruční lhůta prodloužena o dobu nezbytnou k jeho vrácení, nejdéle však o 40 dnů.
5. Záruka se nevztahuje na:
 - mechanické poškození a vady způsobené nimi
 - poškození a vady vyplývající z nesprávného použití a skladování- špatnou montáž a údržbu
 - poškození a opotřebení součástí které podléhají zkáze, jako jsou kabely, pásy, pryžové prvky, pedály, držáky na houby, kola, ložiska atd.
6. Záruka zaniká, pokud:
 - vyprší její platnost
 - bylo do produktu neodborně zasaženo- nebyla dodržena pravidla řádné údržby
7. Duplikáty záručního listu nebudou vydány.
8. Produkt dodaný do opravy by měl být kompletní a čistý, v opačném případě má servis právo odmítnout přijetí produktu do opravy. V případě dodání špinavého produktu může servis odmítnout jeho přijetí do opravy, nebo na náklady zákazníka stroj vyčistit s jeho písemným svolením k čištění.
9. Záruka se nevztahuje na činnosti související s montáží a údržbou, které musí podle uživatelské příručky provádět sám uživatel.
10. Ručitel také informuje, že provozuje pozáruční servis.
 11. Výrobek by měl být v původním obalu a zajištěn pro přepravu. Záruka na prodané zboží nevyklučuje, neomezuje nebo nezavazuje práva kupujícího vyplývající z nedodržení záručních podmínek.

UPOZORNĚNÍ O OPRAVĚ

Č.	Datum nahlášení	Datum vydání	Průběh oprav	Podpis příjemce (obchod, majitel)

přesto, že děláme vše pro to, abychom zajistili maximální kvalitu našich výrobků, mohou se objevit jednotlivé vady nebo chyby. pokud si všimnete závady nebo toho, že některá z částí chybí, kontaktujte nás, prosím.

DOVOZCE: ABISAL sp. z o.o.;

ul. św. Elżbiety 6, 41-905

Bytom, POLSKA

abisal@abisal.pl

www.abisal.pl

GARANTIEKARTE

Artikelname:

EAN-Code:

Verkaufsdatum:

GARANTIEBEDINGUNGEN

1. Der Verkäufer gewährleistet im Namen des Garanten eine Garantie für 24 Monate nach dem Verkaufsdatum auf dem Gebiet der Republik Polen.
2. Die Garantie wird von dem Laden oder dem Service nach Vorlage:
 - der leserlich und korrekt ausgefüllten Garantiekarte mit Verkaufsstempel und Unterschrift des Verkäufers,
 - eines gültigen Kaufnachweises für das Gerät mit dem Verkaufsdatum / Rechnung/,
 - und der beanstandeten Waredurch den Kunden respektiert.
3. Während der Garantiezeit festgestellte Mängel und Schäden werden innerhalb von 21 Tagen nach dem Datum der Lieferung an den Laden oder den Service kostenlos repariert.
4. Falls es erforderlich ist, importierte Ersatzteile einzuführen, kann die Gewährleistungsfrist um die Zeit, die erforderlich ist, um den Import durchzuführen, jedoch nicht länger als 40 Tage verlängert werden.
5. Die Garantie umfasst nicht:
 - mechanische Schäden und die durch Schäden verursachten Mängel,
 - Schäden und Mängel infolge unsachgemäßer Verwendung und Lagerung,
 - falsche Montage und Wartung,
 - Beschädigung und Verschleiß von Elementen wie: Kabeln, Riemen, Gummielementen, Pedalen, Schaumstoffgriffe, Rädern, Lagern usw.
6. Die Garantie erlischt:
 - nach Ablauf der Haltbarkeit,
 - bei freiwilligen Reparaturen,
 - Nichteinhaltung der Regeln für den ordnungsgemäßen Betrieb.
7. Duplikate der Garantiekarte werden nicht ausgestellt.
8. Das zu reparierende Produkt sollte vollständig und sauber sein. Bei Feststellung von Mängeln ist der Service, die Annahme zur Reparatur zu verweigern. Im Falle der Lieferung eines verschmutzten Produkts kann der Service die Annahme verweigern oder auf Kosten des Kunden mit seiner schriftlichen Genehmigung die Reinigung durchführen.
9. Die Garantie erstreckt sich nicht auf Tätigkeiten im Zusammenhang mit Montage und Wartung, zu deren Durchführung der Benutzer gemäß der Bedienungsanleitung selbst verpflichtet ist.
10. Der Garant teilt ferner mit, dass er einen Nachgarantieservice durchführt.
11. Das Produkt sollte sich in der Originalverpackung befinden und für den Versand gesichert sein.

Die Garantie für die verkaufte Ware schließt die Rechte des Käufers aus der Nichtübereinstimmung der Ware mit dem Vertrag nicht aus, schränkt sie nicht ein und setzt sie nicht aus.

DAS GERÄT IST NICHT ZU THERAPEUTISCHEN UND REHABILITAIONSZWECKEN BESTIMMT.

VERMERKE ÜBER DEN VERLAUF DER REPARATUREN

Lfd. Nr.	Datum der Anmeldung	Datum der Ausgabe	Verlauf der Reparaturen	Unterschrift des Empfängers (Laden, Eigentümer)

Obwohl wir uns große Mühe geben, um die beste Qualität unserer Produkte zu gewährleisten, können jedoch einzelne Mängel oder Fehler aus Versehen auftreten. Falls Sie solche Mängel oder das Fehlen von einzelnen Teilen erkennen, bitten wir Sie um Kontaktaufnahme.

IMPORTEUR: **ABISAL sp. Z O.O.**;
ul. św. Elżbiety 6, 41-905 Bytom POLSKA
abisal@abisal.pl www.abisal.pl



Oznakowanie sprzętu symbolem przekreślonego kontenera na odpady informuje o zakazie umieszczania zużytego sprzętu elektrycznego i elektronicznego wraz z innymi odpadami. Zgodnie z Dyrektywą WEE o sposobie gospodarowania zużytymi odpadami elektrycznymi i elektronicznymi, dla tego typu sprzętu zamierza pozbyć się tego produktu, zobowiązany jest do oddania go do punktu zbierania zużywałoby stosować oddzielne sposoby utylizacji.

Użytkownik, który tego sprzętu elektrycznego i elektronicznego, dzięki czemu przyczynia się do ponownego użycia, recyklingu, bądź odzysku, a tym samym do ochrony środowiska naturalnego. W tym celu należy skontaktować się z punktem w którym urządzenie zostało nabyte, lub z przedstawicielami władz lokalnych. Składniki niebezpieczne zawarte w sprzęcie elektronicznym mogą powodować długo utrzymujące się niekorzystne zmiany w środowisku naturalnym, jak również działać szkodliwie na zdrowie ludzi.

Labelling the product with a symbol of a crossed waste container informs us that the worn-out electrical and electronic equipment cannot be put into the same container as other waste. According to the WEEE Directive on the management of electrical and electronic waste, separate recycling methods shall be used for this type of equipment.

A user who wants to dispose of such product is obliged to transfer it to the collection centre for worn-out electrical and electronic equipment, thanks to which they support its re-usage, recycling or recovery and thusly protect natural environment. For this purpose, one should contact the equipment seller or representatives of local authorities. Hazardous components contained in electronic equipment may have long-lasting harmful impact on natural environment as well as adverse effect on human health.

Označení zařízení symbolem přeškrtnutého kontejneru na odpady informuje o zákazu likvidace použitého elektrického a elektronického zařízení společně s jinými odpady. V souladu se Směrnicí WEE o způsobu nakládání s elektrickými a elektronickými odpady, je potřeba pro tento druh zařízení používat oddělené způsoby jejich likvidace. Uživatel, který se chce tohoto zařízení zbavit, je povinen jej odevzdat ve sběrném dvoře pro elektrický a elektronický odpad, díky čemu se spolupodílí na jejich opětovném využití, recyklaci a tím i ochraně životního prostředí. Za tímto účelem kontaktujte místo, kde bylo zařízení koupeno nebo místní úřady. Nebezpečné složky obsažené v elektrickém a elektronickém zařízení mohou dlouhodobě negativně působit na životní prostředí a také zdraví lidí.

Die Kennzeichnung von Geräten mit einem durchgestrichenen Abfallbehälter weist darauf hin, dass das Produkt vom normalen Haushaltsabfall getrennt gesammelt und entsorgt werden muss. Nach der WEEE-Richtlinie über Elektro- und Elektronik-Altgeräte muss man diese Art der Geräte getrennt entsorgen.

Der Nutzer, der dieses Gerät entsorgen will, ist dazu verpflichtet, es an die Sammelstelle für Elektro- und Elektronik-Altgeräte zurückzugeben, was zur Wiederverwendung, zum Recycling oder zur Verwertung und damit zum Schutz der Umwelt beiträgt. Wenden Sie sich dazu bitte an Ihren Händler oder an die örtlichen Behörden. Gefährliche Komponenten in elektronischen Geräten können zu dauerhaften nachteiligen Veränderungen der Umwelt und zu schädlichen Auswirkungen auf die menschliche Gesundheit führen.